

Dell Venue Pro 11 -7130/7139

Användarhandbok

Regleringsmodell: T07G
Regleringstyp: T07G001



Upplysningar och varningar

 **OBS:** Obs! ger viktig information som kan hjälpa dig att få ut mer av datorn.

 **VIKTIGT!: VIKTIGT!** Indikerar risk för skada på maskinvaran eller förlust av data, samt ger information om hur du undviker problemet.

 **VARNING:** En varning signalerar risk för egendomsskada, personskada eller dödsfall.

© 2014 Dell Inc. Med ensamrätt.

Varumärken som används i denna text: Dell™, DELL-logotypen, Venue™ och Wi-Fi Catcher™ är varumärken som tillhör Dell Inc. Intel®, Xeon®, Core™ och Atom™ är registrerade varumärken som tillhör Intel Corporation i USA och andra länder. Microsoft®, Windows®, MS-DOS®, Windows Vista®, Windows Vista-startknappen och Office Outlook® är antingen varumärken eller registrerade varumärken som tillhör Microsoft Corporation i USA och/eller andra länder. Wi-Fi® är ett registrerat varumärke som tillhör Wireless Ethernet Compatibility Alliance, Inc.

2014 -12

Rev. A02

Innehåll

1 Arbeta på surfplattan.....	5
Innan du arbetar inuti surfplattan.....	5
Stänga av surfplattan.....	6
2 Ställa in surfplattan.....	8
Ladda surfplattan.....	8
Slå på surfplattan.....	9
Stänga av skärmen.....	10
Med strömbrytarenMed snabbknapparna.....	10
3 Använda surfplattan.....	11
Skärmorientering.....	11
Så här spärrar/spärrar du av skärmorienteringen.....	11
Justera ljusstyrkan på skärmen.....	11
Gester.....	12
Högerklick.....	14
Windows startskärm.....	14
Öppna startskärmen.....	14
Lär känna Windows 8.1.....	15
Svepa höger.....	15
Svepa vänster.....	15
Svepning upp/ned.....	15
Delad skärm.....	16
Använda hörlurar.....	16
Ta bort Micro-SD-kortet.....	17
Ta bort batteriet.....	17
Installera batteriet.....	18
Installera micro-SIM-kortet.....	18
4 Hantera inställningarna för surfplattan.....	20
Wi-Fi-inställning.....	20
Slå på/stänga av Wi-FiAnsluta till ett nätverk.....	20
Inställningar för mobilt bredband.....	21
Slå på/stänga av mobilt bredbandAnsluta till ett mobilt bredbandsnätverkKoppla bort från mobila bredbandsnätverkAlternativ för mobila nätverkMaskinvaruinformation för operatörAktivera PIN-lås.....	21
Återhämta/återställa/återskapa surfplattan.....	23







Återställ din dator utan att påverka dina filerTa bort allt och installera om WindowsAvancerad start.....	24
5 Synkronisera surfplattan.....	25
Använda ett Microsoft-konto.....	25
Kopiera musik, foton och videor.....	25
6 Funktioner hos pekpenan (tillval).....	26
Förbereda pekpenan för användning.....	26
Använda pekpenan (tillval) med surfplattan	27
7 Funktioner hos skrivbordsdockan.....	28
Docka din surfplatta.....	29
Ansluta nätadaptern.....	30
8 Funktioner hos dockan med det tunna resetangentbordet.....	31
Docka surfplattan till dockan med det tunna resetangentbordet	32
9 Funktioner hos den mobila tangentbordsdockan.....	33
Docka din surfplatta till tangentbordsdockan	33
Avdocka surfplattan från tangentbordsdockan.....	34
Ladda dockan.....	34
Batteribeteende.....	35
10 Rengöra surfplattan.....	36
11 Felsökning.....	37
Problem med batteriet.....	37
Systemproblem.....	38
Problem med pekskärmen.....	39
Nätverksproblem.....	39
12 Systeminstallationsprogrammet.....	40
Alternativ i systeminstallationsprogrammet (BIOS).....	40
Uppdatera BIOS	50
13 Specifikationer.....	51
14 Kontakta Dell.....	55

Arbeta på surfplattan



Innan du arbetar inuti surfplattan

Följ säkerhetsanvisningarna nedan för att skydda dig och surfplattan mot potentiella skador. Om inget annat anges förutsätts i varje procedur i det här dokumentet att följande villkor har uppfyllts:

- Du har läst säkerhetsinformationen som medföljde surfplattan.

-  **VARNING:** Innan du utför något arbete inuti datorn ska du läsa säkerhetsanvisningarna som medföljde surfplattan. Mer säkerhetsinformation finns på hemsidan för regelefterlevnad på www.dell.com/regulatory_compliance.
-  **VIKTIGT!:** Många reparationer får endast utföras av behörig tekniker. Du bör bara utföra felsökning och enkla reparationer som beskrivs i produktdokumentationen eller instruerats av supportteamet online eller per telefon. Skada som uppstår p.g.a. service som inte godkänts av Dell täcks inte av garantin. Läs och följ säkerhetsanvisningarna som medföljer produkten.
-  **VIKTIGT!:** Undvik elektrostatiska urladdningar genom att jorda dig själv. Använd ett antistatarmband eller vidrör en omälad metallyta (till exempel en kontakt på surfplattans baksida) med jämna mellanrum.
-  **VIKTIGT!:** Hantera komponenter och kort försiktigt. Vidrör inte komponenterna eller kontaktarna på ett kort. Håll kortet i kanterna eller med dess metallmonteringsfäste.
-  **VIKTIGT!:** När du kopplar bort en kabel ska du alltid dra i kontakten eller i dess dragflik, inte i själva kabeln. Vissa kablar har kontakter med låsflikar. Tryck i så fall in låsflikarna innan du kopplar ur kabeln. Dra isär kontaktarna rakt ifrån varandra så att inga kontaktstift böjs. Se även till att båda kontaktarna är korrekt inriktade innan du kopplar in kabeln.
-  **OBS:** Färgen på surfplattan och vissa komponenter kan skilja sig från de som visas i det här dokumentet.

För att undvika att skada surfplattan ska du utföra följande åtgärder innan du börjar arbeta i den.

1. Se till att arbetsytan är ren och plan så att inte surfplattans kåpa skadas.
2. Stäng av surfplattan (se [Stänga av surfplattan](#)).
3. Avdocka surfplattan om den är ansluten till en dockningsenhet (dockad) såsom dockningsstationen (tillval) eller tangentbordsdockan.
4. Koppla bort nätadaptern från surfplattan.
5. Vänd surfplattan upp och ned på en plan arbetsyta.
 -  **OBS:** När du ska utföra service på surfplattan måste du först ta ut huvudbatteriet. I annat fall kan moderkortet skadas.
6. Ta bort huvudbatteriet.
7. Håll strömbrytaren intryckt i några sekunder för att avlägsna kvarvarande ström från moderkortet.
 -  **VIKTIGT!:** Skydda dig mot elstötar genom att alltid koppla bort surfplattan från eluttaget.

△ **VIKTIGT!:** Jorda dig genom att röra vid en omålad metallyta, till exempel metallen på surfplattans baksida, innan du vidrör något inuti surfplattan. Medan du arbetar bör du med jämna mellanrum röra vid en olackerad metallyta för att avleda statisk elektricitet som kan skada de inbyggda komponenterna.

8. Ta bort lagrings-SD-kortet från surfplattan.

Stänga av surfplattan

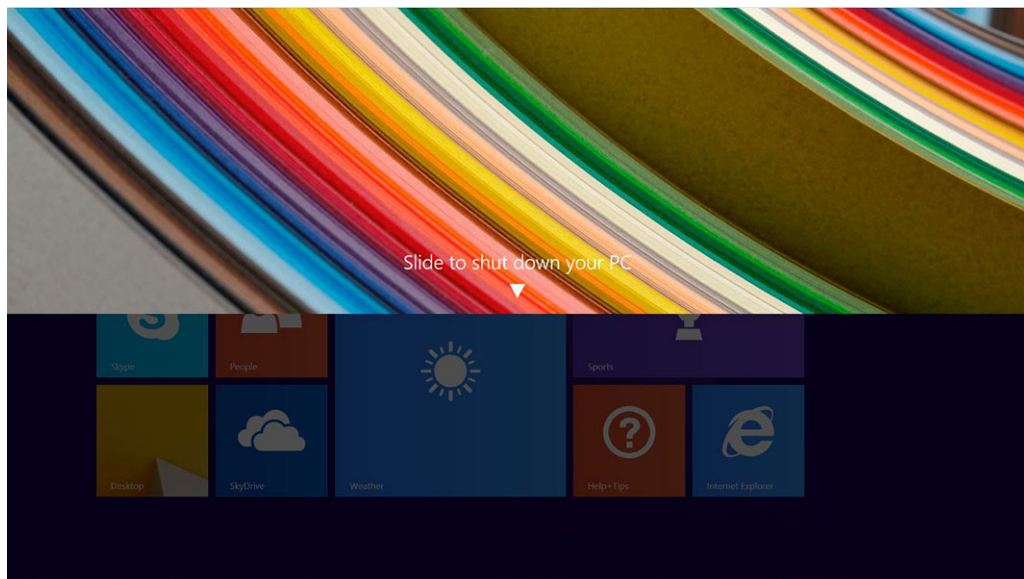

När du stänger av surfplattan stängs den av helt. Du kan stänga av surfplattan på två sätt:

- Använda strömbrytaren
 - Med menyn med snabbknappar
1. Så här stänger du av surfplattan med strömbrytaren:
 - a. Håll **strömbrytaren** intryckt  tills du ser "Dra för att stänga av datorn" på skärmen.





 **OBS:** När du håller **strömbrytaren** intryckt visas som standard skärmen "Dra för att stänga av datorn" endast i *Venue 11 Pro 7130*. För *Venue 11 pro 7130 vPro* och *Venue 11 Pro 7139* övergår datorn som standard i strömsparläge. Om du däremot ändrar inställningen för strömbrytaren stängs surfplattan av. Ändra inställningen för strömbrytaren genom att gå till **Kontrollpanelen > Energialternativ > Ändra schemainställningar > Ändra avancerade inställningar**. Öppna kontrollpanelen genom att svepa vid högerkanten av skärmen, trycka på **Sök**, skriva in **Kontrollpanel** i sökrutan och sedan klicka på **Kontrollpanel**.

- b. Dra för att stänga av surfplattan.

 **OBS:** Du kan även stänga av surfplattan utan att dra nedåt på skärmen. Håll **strömbrytaren** intryckt  för >10 sekunder för att stänga av surfplattan. Du kan tvinga en avstängning så här om surfplattan inte svarar/beter sig oväntat eller pekningen inte fungerar.

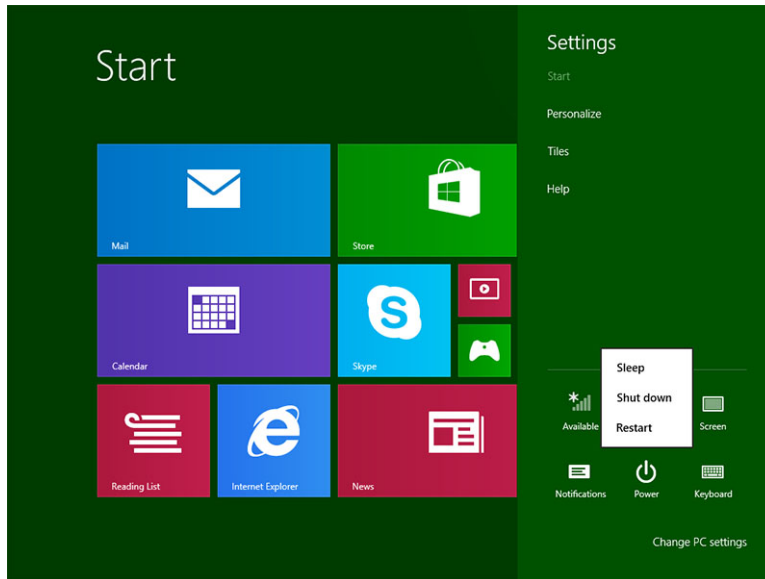

2. Så här stänger du av surfplattan med menyn med snabbknappar:
 - a. Svep från den högra kanten för att öppna menyn med **snabbknappar**.

b. Peka på **Inställningar**  → **Av/vila**  → **Stäng av** för att stänga av surfplattan.



Ställa in surfplattan



Ladda surfplattan

-  **VIKTIGT!:** Ladda batteriet i en omgivningstemperatur på 0 °C till 40 °C.
-  **VIKTIGT!:** Använd endast nätadaptern och strömkabeln som medföljde surfplattan. Om du använder icke auktoriserade nätadapttrar eller strömkablar kan du orsaka allvarliga skador på surfplattan.
-  **OBS:** Batteriet är inte fulladdat när du packar upp surfplattan.

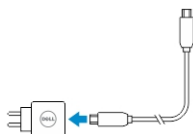
1. Anslut strömkabeln till nätadaptern.



2. Anslut nätadaptern till ett eluttag och ladda surfplattan tills batteriet är fulladdat.

-  **OBS:** Det tar cirka fyra timmar att helt ladda batteriet i surfplattan.
-  **OBS:** Du kan även ladda surfplattan långsamt via micro-USB-anslutningen. Det tar upp till 24 timmar att ladda batteriet helt beroende på uteffekten på USB-porten.

Du kan kontrollera laddningsstatusen på batteriet i surfplattan från:

- Batteriladdningslampan som sitter på framsidan av surfplattan:

Lysdiodbeteende	Beskrivning
Lysande fast vitt sken	Batteriet laddas.
Släckt	Batteriet laddas inte. Antingen så är inte någon nätadapter ansluten eller så är batteriet fulladdat.
Momentant gult sken	<ul style="list-style-type: none"> – Lysdioden lyser med fast gult sken i två sekunder och byter sedan till fast vitt sken. Det här indikerar att systemet inte kan slås på med nuvarande laddningsstatus men att batteriet laddas. – Batteriet laddas – Surfplattan kan inte slås på.

-  **OBS:** Du kan kontrollera den exakta laddningsnivån genom att starta operativsystemet.

- Batteriikoner som visas på skärmen:

Batteriikon	Beskrivning
	Batteriet är fulladdat och nätadaptern ansluten.
	Batteriet laddas med nätadaptern.
	Surfplattan körs med batteriström och batteriet laddas ur.
	Surfplattan är inkopplad och antingen så detekteras inte batteriet eller så fungerar inte batteriet på rätt sätt.
	Batteriet är på låg nivå.
	Batteriet är på kritisk nivå.

Slå på surfplattan

OBS: Använd surfplattan i en omgivningstemperatur på mellan 0 °C och 40 °C.

1. Håll **strömbrytaren** intryckt  i två sekunder för att slå på surfplattan.
2. Om låsskärm bilden visas, svep med fingret från botten av bildskärmen för att byta till inloggningsskärmen och ange sedan lösenordet för att logga in till Windows.

Surfplattan är klar att används när startskärmen i Windows visas.

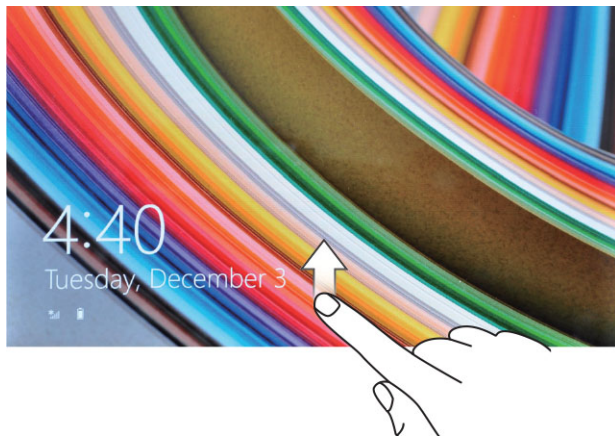

OBS: Om inloggningsskärmen inte är aktiverad i Windows 8.1 går du direkt från låsskärmen till startskärmen.



OBS: Låsskärmen visas endast när enheten återställs från ett strömsparläge.



Stänga av skärmen

Med strömbrytaren

Tryck på **strömbrytaren**  för att stänga av skärmen.

Med snabbknapparna

1. Sveg från den högra kanten av bildskärmen för att öppna fältet med snabbknappar.
2. Peka på **Inställningar**  → **Ström**  → **Strömsparläge** för att stänga av skärmen.

 **OBS:** Om surfplattan är i ett strömsparläge trycker du en gång på **strömbrytaren**  eller **Windows**-knappen  för att slå på skärmen.





Använda surfplattan

Skärmorientering

För optimal bildupplevelse ändras skärmorienteringen automatiskt till stående eller liggande format beroende på hur du håller surfplattan.

 **OBS:** Vissa program kanske inte stöder automatisk skärmrotation till stående eller liggande format.

Så här spärrar/spärrar du av skärmorienteringen

1. Svep från den högra kanten av bildskärmen för att öppna fältet med snabbknappar.
2. Peka på **Inställningar**  → **Skärm** .
3. Peka på växlingsknappen  för att byta skärmorientering eller peka på växlingsknappen  för att spärra av skärmorienteringen.

Justera ljusstyrkan på skärmen

Du kan även justera ljusstyrkan på skärmen här genom att använda skjutreglaget under menyn växla .





Du kan även justera skärmen automatiskt. Så här justerar du ljusstyrkan på skärmen automatiskt:

1. Svep från den högra kanten av bildskärmen för att öppna fältet med snabbknappar.
2. Peka på **Inställningar**  → **Datorinställningar** → **Dator och enheter** → **Energialternativ**.
3. Under Ljusstyrka skjuter du åt vänster eller åt höger för att slå på/stänga av alternativet för automatisk ljusstyrka.

 **OBS:** Du kan slå på/stänga av skjutreglaget om du vill justera ljusstyrkan på skärmen automatiskt, baserat på ljuset i omgivningen.

Gester

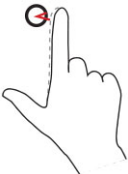
Din surfplatta har en multipeksskärm. Du kan peka på skärmen för att använda surfplattan.

Geståtgärder	Funktioner
<p>Pekskärm Tryck försiktigt på bildskärmen med fingertoppen.</p> 	<ul style="list-style-type: none">• Välj objekt på skärmen, inklusive alternativ, poster, bilder och ikoner• Startprogram• Peka på knappar på skärmen• Skriv in text med skärmtangentbordet
<p>Peka och håll Tryck och håll fingret på skärmen</p> 	<ul style="list-style-type: none">• Visa detaljerad information om ett objekt• Öppna snabbmenyn för ett objekt för att utföra ytterligare åtgärder
<p>Dra och släpp</p> <ol style="list-style-type: none">1. Tryck och håll fingret på ett objekt på skärmen2. Håll kvar fingret i kontakt med skärmen och flytta fingertoppen till önskad plats.3. Ta bort fingret från skärmen för att släppa objektet på önskad plats.	<p>Flytta objekt såsom bilder och ikoner på skärmen</p>

Geståtgärder

Funktioner

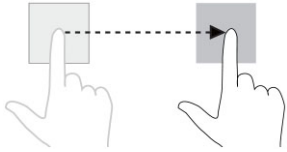
**Svep eller skjut**

Flytta fingret i vertikal eller horisontell riktning på skärmen

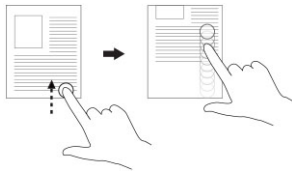

- Rulla genom startskärmen, webbsidor, listor, poster, foton, kontakter osv.
- Stäng ett program (svep programmet till botten av skärmen).

Zooma in

Tryck på skärmen med två fingrar och flytta isär fingrarna

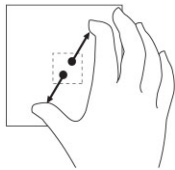

Förstora vyn av en bild eller webbsida

Zooma ut

Tryck på skärmen med två fingrar och flytta ihop fingrarna

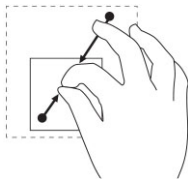

Förminska vyn av en bild eller webbsida

Rotera

Tryck på skärmen med två eller fler fingrar och flytta sedan fingrarna i en medurs eller moturs båge

Rotera ett objekt 90 grader

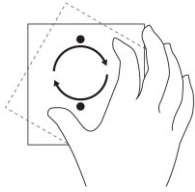

Högerklick

Utför ett högerklick på surfplattan genom att trycka och hålla fingret i två sekunder på ett avsnitt av skärmen eller en ikon och sedan släppa fingret.

Alternativmenyn visas på skärmen.

Windows startskärm



Startskärmen i Windows visar en lista med levande standardpaneler och anpassade paneler, vilka fungerar som genvägar till Kontrollpanelen, Windows Explorer, väderprogram, RSS, Windows Store, Internet Explorer och andra installerade program.

Levande paneler på din startskärm ändras och uppdateras i realtid så att du kan erhålla uppdateringar i realtid om nyheter och sport, se vad dina vänner gör och få den senaste väderprognosen.

Det panelbaserade användargränssnittet ger dig direkt åtkomst till dina senaste använda program, e-post, foton, musik, videor, kontakter, uppdateringar från Facebook och Twitter och webbsidor du ofta visar. Du kan fästa favoritprogram och program du ofta använder som levande paneler för att anpassa startskärmen.



Du kan även anpassa startskärmen genom att använda din favoritbild som bakgrund.



OBS: Levande paneler kan läggas till eller tas bort med alternativen Fäst  eller Ta bort .

Öppna startskärmen

Följ en av metoderna för att öppna startskärmen:

- Tryck på **Windows**-knappen .
- Svep från den högra kanten på bildskärmen för att öppna fältet med snabbknapparna och peka på **Start**-ikonen. .

Lär känna Windows 8.1

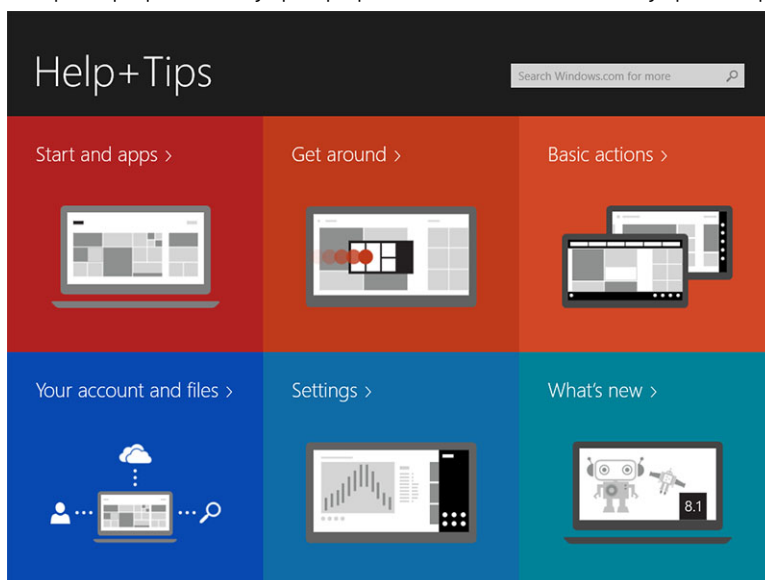

Du kan peka på panelen Hjälp+tips på startskärmen för att få hjälp och tips om hur du använder Windows



8.1.

Svepa höger

Svepning inåt från den högra kanten på bildskärmen visar fältet med snabbknappar. Snabbknappar ger tillgång till systemkommandon såsom Start, Sök, Dela, Enheter och alternativ för Inställningar.

Om surfplattan kör på ett program eller utför åtgärder kan du trycka på **Start**-ikonen  för att gå tillbaka till startskärmen. Om du befinner dig på startskärmen kan du trycka på **Start**-ikonen  för att gå till det senaste använda programmet eller den senaste visade skärmen.

 **OBS:** Funktionen för **Start**-ikonen  är samma som för **Windows**-knappen .

Svepa vänster

- Långsam svepning från den vänstra kanten till den högra kanten av bildskärmen visar och går igenom miniatyrerna för de öppna programmen.
- Svepning in och ut från den vänstra kanten av bildskärmen öppnar en lista med de senast använda programmen.

Svepning upp/ned



- Svepning inåt från den nedre eller övre kanten av bildskärmen visar ikonen **Alla appar** . Peka på **Alla appar** för att visa en alfabetisk lista med alla installerade program på surfplattan.
- Svepning inåt från toppen till botten av ett program dockar eller stänger programmet.

Mer information om startskärmen i Windows finns på windows.microsoft.com/en-us/windows-8/start-screen-tutorial.

Du kan även aktivera kameran (främre) när skärmen är i låst läge. Så här aktiverar du kameran när skärmen är i låst läge:

1. Svep från den högra kanten av bildskärmen för att öppna fältet med snabbknappar.
2. Klicka på **Inställningar**  → **Ändra datorinställningar** → **Dator och enheter**
3. Rulla nedåt och navigera till **Kamera**.
4. Svep för att slå på om du vill använda kameran när skärmen är i låst läge.

Så här kontrollerar du att du kan använda kameran i det låsta läget:

1. Tryck på **strömbrytaren**  för att stänga av skärmen.
2. Tryck på **strömbrytaren**  igen för att aktivera låst läge för skärmen.
3. Svep nedåt för att aktivera **kameran**.

Delad skärm

Alternativet delad skärm gör att du kan öppna två program på samma skärm vilket förenklar multitasking.

1. Öppna två program som du vill använda en delad skärm för.
2. Svep från vänster för att öppna det andra programmet och håll kvar fingret tills skärmen delas.
3. Släpp fingret för att släppa det andra programmet.

 **OBS:** Med Windows 8.1 kan du dela skärmen med variabel bredd.

Använda hörlurar

Du kan använda hörlurar för att lyssna på musik, spela in ljud eller ringa samtal.

 **VARNING:** Att lyssna på hög musik under längre tid kan leda till hörselskador.

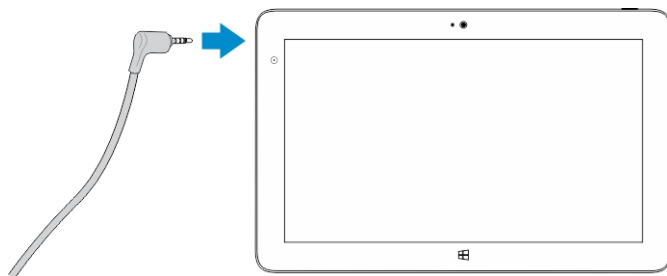

1. Anslut hörlurarna till ljudporten (3,5 mm) på surfplattan.
2. Sätt i hörlurarna i öronen och justera volymen till en bekväm nivå.

 **OBS:** När du ansluter hörlurar eller en extern ljudenhet till ljudkontakten stängs de inbyggda högtalarna i surfplattan automatiskt av.

 **VIKTIGT!** För att förhindra skador på hörlurarna när de kopplas bort från surfplattan ska du dra i kontakten, inte i kabeln.

 **OBS:** Vi rekommenderar att du sänker volymnivån innan du kopplar in hörlurarna och sedan justerar den till en bekväm nivå. Plötslig exponering till höga ljud kan leda till hörselskador.

Ta bort Micro-SD-kortet

 **VIKTIGT!** Om du tar bort Micro-SD-kortet under dataöverföring kan du förlora data eller orsaka programfel. Kontrollera att surfplattan har slutfört alla sparningsåtgärder till Micro-SD-kortet.

1. Gå till skrivbordsläget. Peka på **Säker borttagning av maskinvara**  i meddelandefältet i det nedre högra hörnet av skärmen.

 **OBS:** Om du inte ser **Säker borttagning av maskinvara** , peka på **Visa dolda ikoner** för att visa alla ikoner i meddelandefältet.

2. Peka på **Mata ut SD-minneskort**. Ett meddelande visas som bekräftar att Micro-SD-kortet säkert kan tas bort. Om ett varningsmeddelande visas som säger att Micro-SD-kortet inte kan tas bort kontrollerar du att alla dataöverföringar som innefattar Micro-SD-kortet har slutförts.
3. För in spetsen på ett litet böjt pappersgem i det lilla hålet på locket till Micro-SD-kortplatsen.
4. Tryck in spetsen hela vägen i hålet tills micro-SD-brickan matas ut. Dra ut micro-SD-kortbrickan.
5. Ta bort micro-SD-kortet från brickan.

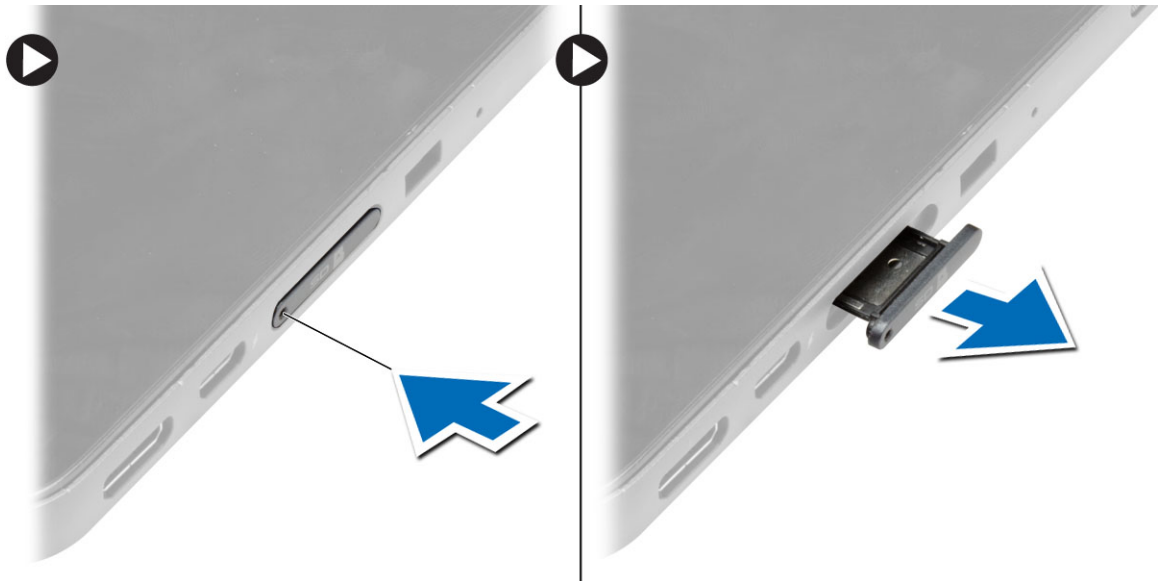

Ta bort batteriet

1. Följ procedurerna i *Innan du arbetar inuti surfplattan*.
2. Ta bort kåpan.
3. Utför följande steg:
 - a. Skjut frigöringshaken i riktningen som indikeras för att låsa upp batteriet.
 - b. Tryck batteriet framåt för att lossa det från kontakten på moderkortet.
 - c. Lyft upp och ta bort batteriet från surfplattan.

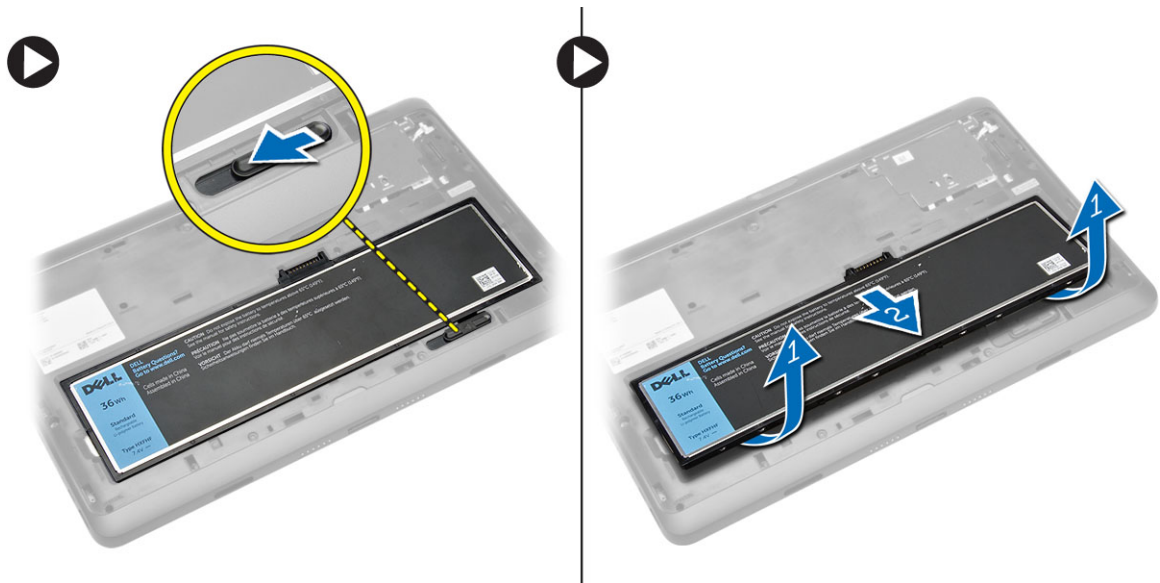

Installera batteriet

1. Skjut in batteriet i facket tills det klickar på plats.
2. Installera kåpan.

Installera micro-SIM-kortet

⚠ VIKTIGT!: Borttagning av Micro-SD-kortet när surfplattan är på kan orsaka förlust av data eller skada kortet. Kontrollera att surfplattan är avstängd eller att nätverksanslutningen är inaktiverad.

1. Stäng av surfplattan. Mer information om hur du stänger av surfplattan finns i [Stänga av surfplattan](#).
2. Bänd bort kåpan i riktningen som visas och lyft upp den med en vinkel uppåt och ta bort den från surfplattan.

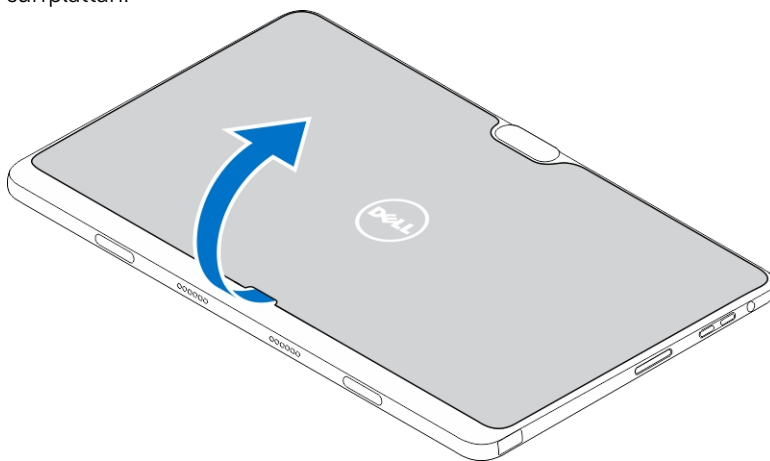

3. Skjut frigöringsshaken i den indikerade riktningen för att låsa upp batteriet. Lyft och ta bort batteriet från surfplattan.

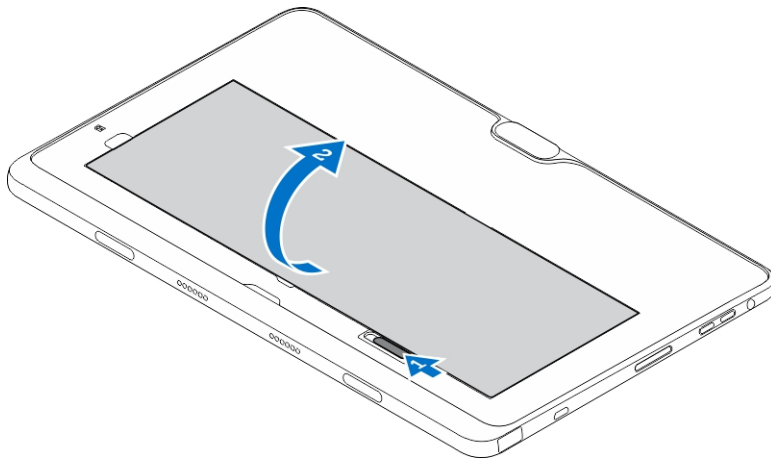

4. För in micro-SIM-kortet på dess plats.

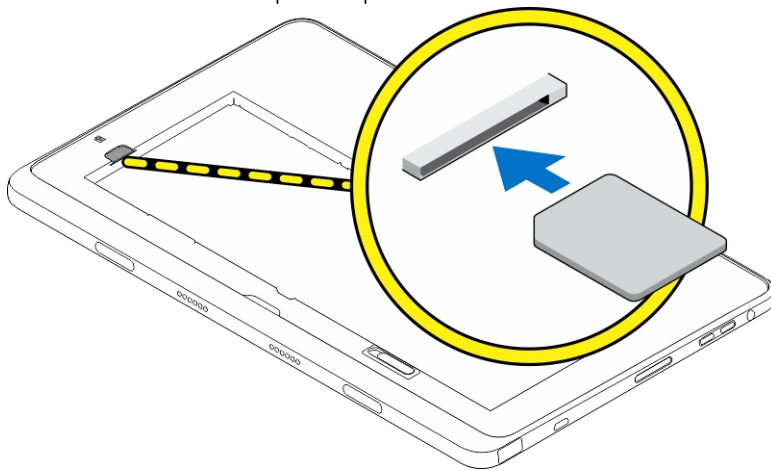

Hantera inställningarna för surfplattan

Wi-Fi-inställning

Slå på/stänga av Wi-Fi

1. Svep från den högra kanten av bildskärmen för att öppna fältet med snabbknappar.
2. Peka på **Inställningar**  → **Ändra datorinställningar** → **Nätverk** → **Flygplansläge**.
3. Svep Wi-Fi-ikonen åt höger eller vänster för att slå på/stänga av Wi-Fi.

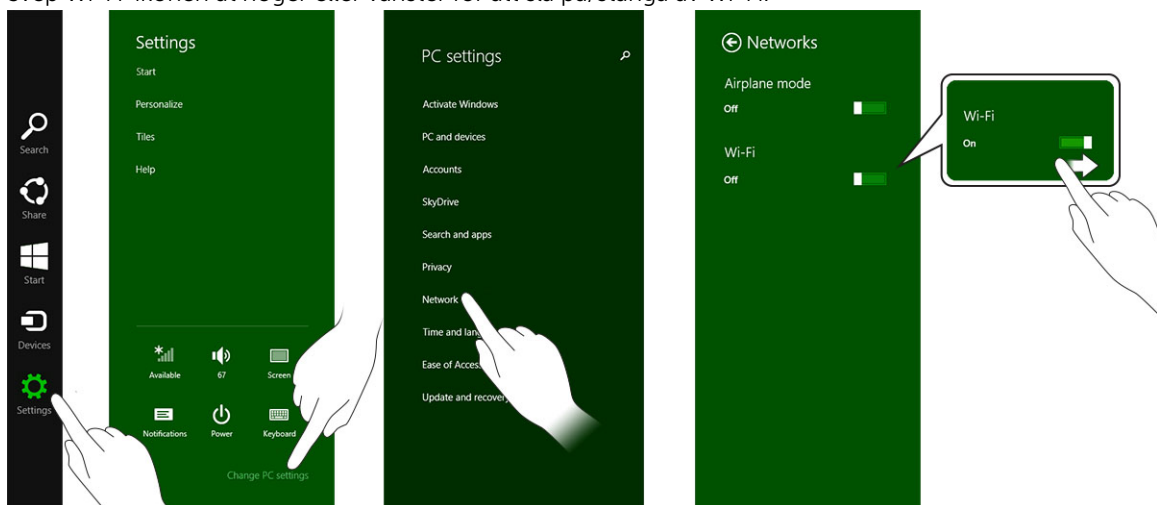

Ansluta till ett nätverk

1. Svep från den högra kanten av bildskärmen för att öppna fältet med snabbknappar.
2. Peka på **Inställningar**  → **Tillgängliga**  → **Välj ett tillgängligt nätverk** → **Anslut**

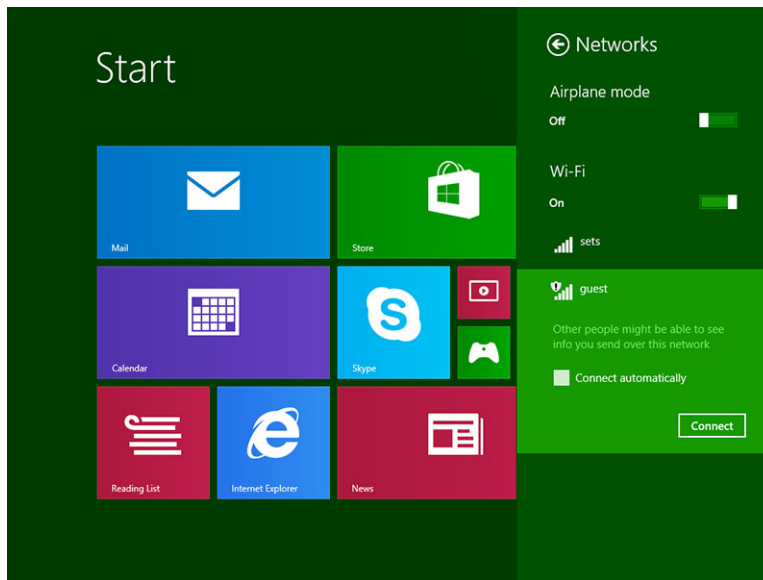

Inställningar för mobilt bredband

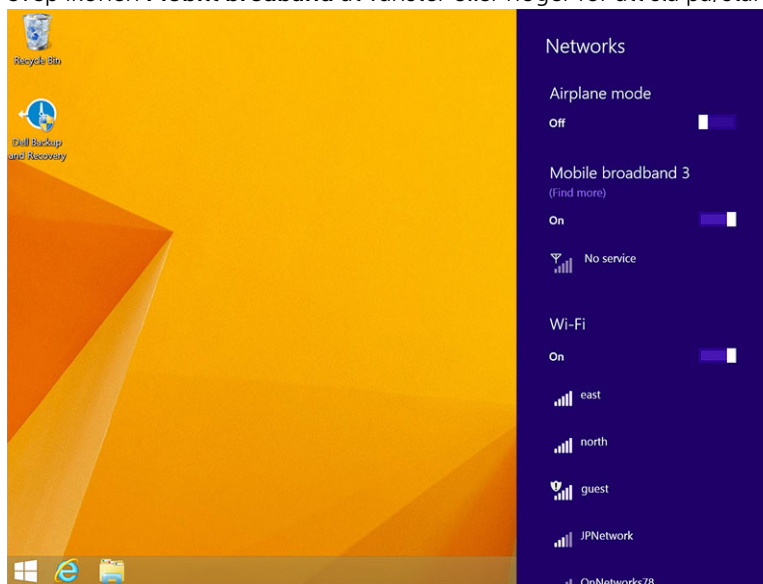

Slå på/stänga av mobilt bredband

1. Svep från den högra kanten av bildskärmen för att öppna fältet med snabbknappar.
2. Peka på **Inställningar**  → **Ändra datorinställningar** → **Nätverk** → **Flygplansläge**.
3. Svep ikonen **Mobilt bredband** åt vänster eller höger för att slå på/stänga av mobilt bredband.





Ansluta till ett mobilt bredbandsnätverk

1. Kontrollera att det finns ett aktivt SIM-kort insatt i surfplattan.
2. Svep från den högra kanten av bildskärmen för att öppna fältet med snabbknappar.

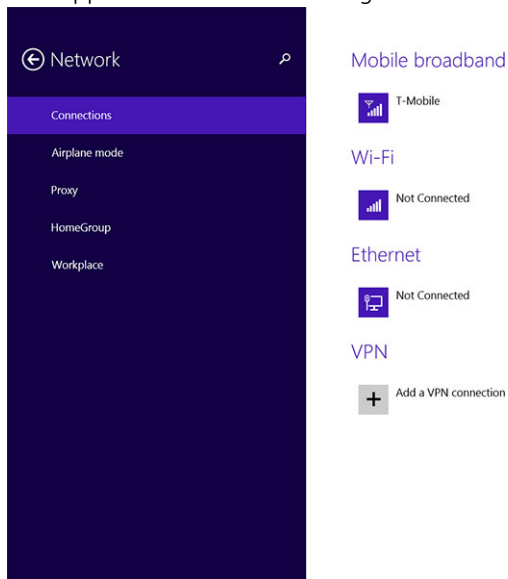
3. Peka på **Inställningar**  → **Nätverk** → **Anslutningar**  → **Din operatör** → **Anslut**.
4. Den uppskattade dataanvändningen visas när det mobila bredbandsnätverket är aktiverat.





-  **OBS:** Du kan markera alternativet **Anslut automatiskt** för att ansluta till det mobila bredbandet automatiskt.
-  **OBS:** Surfplattan prioriterar automatiskt Wi-Fi-nätverk över mobila bredbandsnätverk när båda finns tillgängliga. Om surfplattan är ansluten till det mobila nätverket och en av de sparade Wi-Fi-anlutningarna kommer inom räckhåll kommer den automatiskt att koppla bort från det mobila nätverket och ansluta till Wi-Fi. Mer information om hur man slår på Wi-Fi-nätverk finns i [Wi-Fi-inställning](#).

Koppla bort från mobila bredbandsnätverk

1. Svep från den högra kanten av bildskärmen för att öppna fältet med snabbknappar.
2. Peka på **Inställningar**  → **Nätverk**  → **Din operatör** → **Koppla bort**.

-  **OBS:** När surfplattan har kopplat bort från det mobila nätverket inaktiveras även alternativet **Anslut automatiskt**.

Alternativ för mobila nätverk

1. Svep från den högra kanten av bildskärmen för att öppna fältet med snabbknappar.
2. Peka på **Inställningar**  → **Nätverk** .
3. Peka och håll på **Din operatör** eller högerklicka om enheten är dockad.
 - Peka på **Visa beräknad dataanvändning/Dölj beräknad dataanvändning** för att visa eller dölja din dataanvändning.
 - Peka på **Ange som anslutning med datapriser/Ange som anslutning utan datapriser** för att ange en viss anslutning som en anslutning med/utan datapriser.
 - Peka på **Visa anslutningsegenskaper** för att visa egenskaperna för det anslutna mobila bredbandet.



-  **OBS:** Om alternativet **Ange som anslutning med datapriser** är aktiverat kommer inte Windows Update att uppdatera automatiskt såvida det inte är en kritisk säkerhetsuppdatering med hög prioritet.

Maskinvaruinformation för operatör

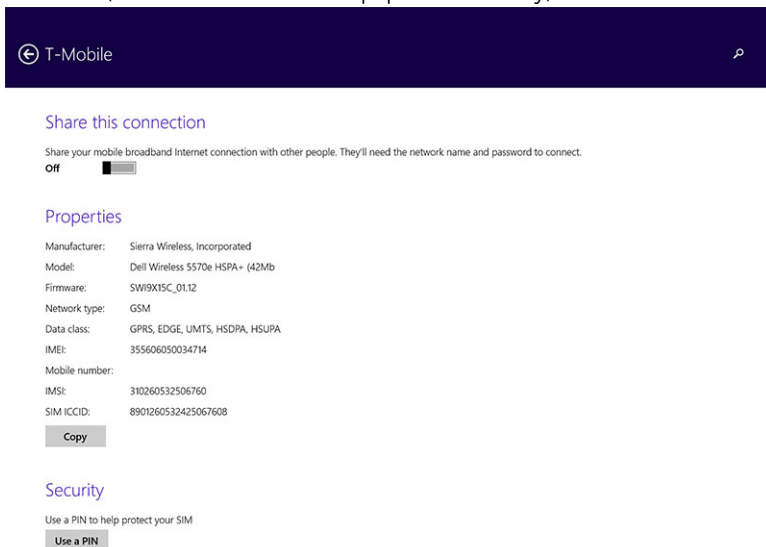
1. Svep från den högra kanten av bildskärmen för att öppna fältet med snabbknappar.
2. Peka på **Inställningar**  → **Ändra datorinställningar** → **Nätverk**.
3. Peka på **Din operatör** för att visa maskinvaruinformationen inklusive abonnentinformation och IME-nummer (International Mobile Equipment Identity).



Aktivera PIN-lås

1. Svep från den högra kanten av bildskärmen för att öppna fältet med snabbknappar.
2. Peka på **Inställningar**  → **Nätverk** .
3. Peka och håll på **Din operatör** eller högerklicka om enheten är dockad.
4. Peka på **Visa anslutningsegenskaper** → **Säkerhet** → **Använd en PIN-kod**.
5. Ange din **SIM PIN-kod**.

-  **OBS:** **Din operatör** hänvisar till nätverksoperatörerna som finns i ditt område.

 **VIKTIGT!** Om du anger en felaktig PIN-kod kan inte den mobila bredbandsanslutningen etableras. Om du anger fel kod tre gånger spärras ditt SIM-kort. För att spärra av SIM-kortet kontaktar du din operatör för att erhålla en personlig avspärrningskod (PUK - Personal Unblocking Key) för att spärra av SIM-kortet.

-  **OBS:** Var redo med ditt IMEI-nummer innan du kontaktar din leverantör.

Återhämta/återställa/återskapa surfplattan

Du kan återhämta/återställa/återskapa surfplattan till de ursprungliga fabriksinställningarna.

1. Svep från den högra kanten av bildskärmen för att öppna fältet med snabbknappar.
2. Peka på **Inställningar**  → **Ändra datorinställningar** → **Uppdatera/återställ** → **Återställ**.
 - **Återställ din dator utan att påverka dina filer**
 - **Ta bort allt och installera om Windows**
 - **Avancerad start**
3. Välj ett återställningsalternativ för att slutföra uppgiften.

Återställ din dator utan att påverka dina filer

Med det här alternativet kan du återställa surfplattan utan att förlora foton, musik, videor och andra personliga filer. Om du vill utföra den här åtgärden:

1. Klicka på **Kom igång**. Fönstret Återställ din dator öppnas.
2. Klicka på **Nästa**.
3. Klicka på **Uppdatera**.

Klicka på **Avbryt** för att avbryta åtgärden.

Ta bort allt och installera om Windows

Med det här alternativet kan du starta om surfplattan helt och återställa den till standard-/fabriksinställningarna. Om du vill utföra den här åtgärden:

1. Klicka på **Kom igång**. Fönstret Återställ din dator öppnas.
2. Klicka på **Nästa**.

När du klickat på **Nästa** måste du välja något av de två alternativen nedan för att slutföra uppgiften:

- **Ta bara bort mina filer** — Om du väljer det här alternativet tar Windows bort alla dina filer, inklusive foton, musik, videor och andra personliga filer.
- **Rensa enheten helt** — Om du väljer det här alternativet återställer Windows surfplattan.



VIKTIGT!: En återställning av surfplattan raderar all data från surfplattan, inklusive din kontokonfiguration, musik, bilder, filer osv. Se till att du säkerhetskopierar all nödvändig data innan du går vidare.

Klicka på **Avbryt** för att avbryta åtgärden.

Avancerad start

Med det här alternativet kan du starta från en enhet eller cd-skiva (såsom en dvd- eller USB-enhet) och ändra inställningarna i surfplattans inbyggda programvara, startinställningarna i Windows eller återställa Windows från systembilden. Om du vill utföra den här åtgärden klickar du på **Starta om nu**.



OBS: Tredjepartsprogram kommer att tas bort.



Synkronisera surfplattan

Använda ett Microsoft-konto

Om din dator har Microsoft Windows 8.1 installerat kan du synkronisera användarinställningarna i surfplattan med din dator med ett Microsoft-konto. När du loggar in med ditt Microsoft-konto på surfplattan kan du automatiskt synkronisera dina inställningar, inklusive webbläsarhistorik från internet, programinställningar och personliga filer med andra Windows 8.1-datorer och Windows 8.1-surfplattor.



OBS: Du behöver en trådlös anslutning för både datorn och surfplattan.

1. Gå till fältet med snabbknappar och klicka på **Inställningar**  → **Datorinställningar** → **Konton** → **Växla till ett Microsoft-konto** för att växla datorns lokala konto till ditt Microsoft-konto.
2. Ett nytt alternativ läggs till i **Datorinställningar** som kallas **Synkronisera dina inställningar**.
3. Klicka på **Inställningar**  → **Datorinställningar** → **Fler datorinställningar** → **Synkronisera dina inställningar** för att visa olika typer av växlingsknappar för synkronisering av din data och dina inställningar.

Kopiera musik, foton och videor

1. Anslut en USB-nyckel eller ett Micro-SD-kort till datorn och kopiera önskade filer.
2. När kopieringen är klar, använd guiden **Säker borttagning av maskinvara** för att ta bort surfplattan från datorn.
3. Du kan även använda Skydrive-funktionen i Win 8.1 för att kopiera musik, foton och videor.

Funktioner hos pekpenan (tillval)

Det här avsnittet innehåller information om de tillgängliga funktionerna i pekpenan.



Funktion	Funktionalitet
1 Pennspets	Ger pekfunktionalitet.
2 Pennknapp	Används för att utföra vänster- och högerklick.
3 Mellandel	Ger åtkomst till batterifacket.
4 Pennklämma/bakre topp	Används för att hålla fast pekpenan i din ficka.

 **OBS:** Pekpenan är ett tillval och säljs separat.

 **OBS:** Den här pekpenan fungerar endast med surfplattorna Dell Venue 11 pro-5130 och Dell Venue 11 pro-7130/7139. Den är inte konstruerad för att fungera med den tidigare familjen med Dell-surfplattor. Dessutom stöds inte pekpenor som köpts för att användas med andra Dell-surfplattor av surfplattorna Dell Venue 11 pro-5130 och Dell Venue 11 pro-7130/7139.

Du kan byta ut spetsen på pekpenan, enligt bilden nedan.

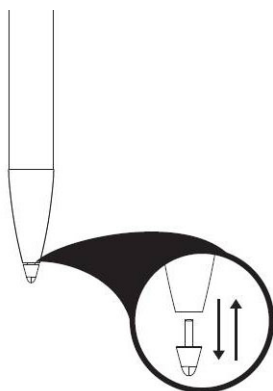

Förbereda pekpenan för användning

1. Vrid mellandelen i moturs riktning.

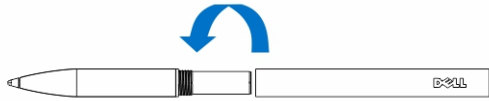

2. Sätt i ett AAAA-batteri med den positiva sidan vänd mot spetsen på pennen.



 **OBS:** Följ dina lokala och regionala lagar och föreskrifter om omhändertagande av batteriavfall.

3. Montera mellandelen ordentligt.

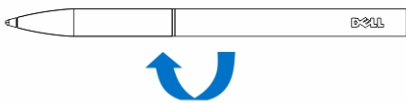

Använda pekpenan (tillval) med surfplattan

Pekpenan är ergonomiskt utformad för användning med surfplattan under långa tidsperioder. Användaren kan smidigt byta mellan penn- och fingerinmatning utan att behöva byta läge manuellt. Pekpenan stöder funktioner som avvisande av handflata, hovring och tryckavkänning, vilka ger en industriledande noggrannhet och enkel användning utan behov av kalibrering. De två knapparna kan konfigureras med programvara och användas för funktioner som radering, markering eller musklick. Du kan använda spetsen på pekpenan för att rita former, välja text, bläddra och skriva eller signera dokument på surfplattan.

Du kan även trycka på knappen på sidan av pekpenan för att utföra ett vänsterklick och högerklick på surfplattan.

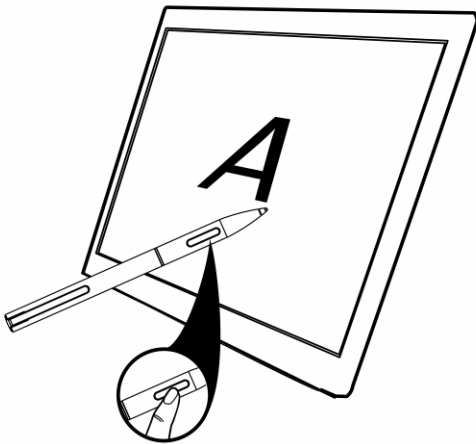

Funktioner hos skrivbordsdockan

Det här avsnittet innehåller information om de tillgängliga funktionerna i skrivbordsdockan.

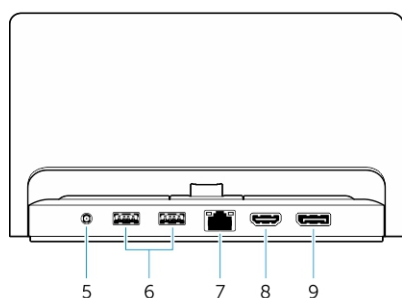
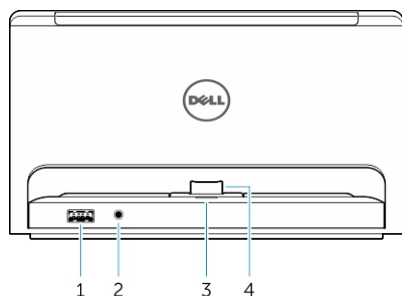

Funktion



- 1 USB 3.0-kontakt
- 2 Ljudkontakt
- 3 Strömstatuslampa
- 4 Dockningskontakt
- 5 Strömkontakt
- 6 USB 3.0-kontakter
- 7 Nätverkskontakt
- 8 HDMI-kontakt
- 9 DisplayPort-kontakt

Funktionalitet

- Anslut USB-enheter, såsom ett flashminne.
- Anslut hörlurar eller externa högtalare.
- Indikerar strömstatusen.
- Anslut dockningskontakten på surfplattan.
- Anslut nätadaptern.
- Anslut USB-enheter, såsom ett flashminne.
- Anslut en Ethernet-kabel för internetåtkomst
- Anslut HDMI-kompatibla enheter såsom projektorer, TV-apparater och bildskärmar.
- Anslut DisplayPort-kompatibla enheter såsom projektorer, TV-apparater och bildskärmar.



OBS: DisplayPort-utgången stöder endast direkta DisplayPort-till-DisplayPort-adaptrar eller aktiva DisplayPort-adaptrar. Passiva adaptrar stöds inte av DisplayPort.

-  **OBS:** Skrivbordsdockan stöder endast USB 2.0 när den är dockad med Venue Pro 11–5130.
-  **OBS:** Skrivbordsdockan säljs separat och levereras inte med surfplattan.
-  **OBS:** I Venue Pro 11–5130 kan du använda HDMI- eller DisplayPort-kontakten för att spegla samma externa bildskärm. Du kan endast använda unik innehållsviisning genom HDMI- eller DisplayPort-kontakten i Venue Pro 11 – 7130/7139.

Docka din surfplatta

Bilderna nedan visar hur man dockar surfplattan:

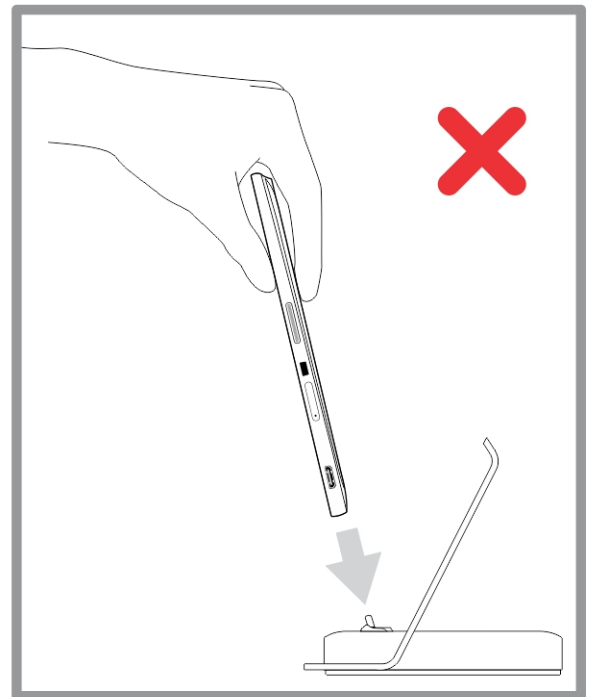
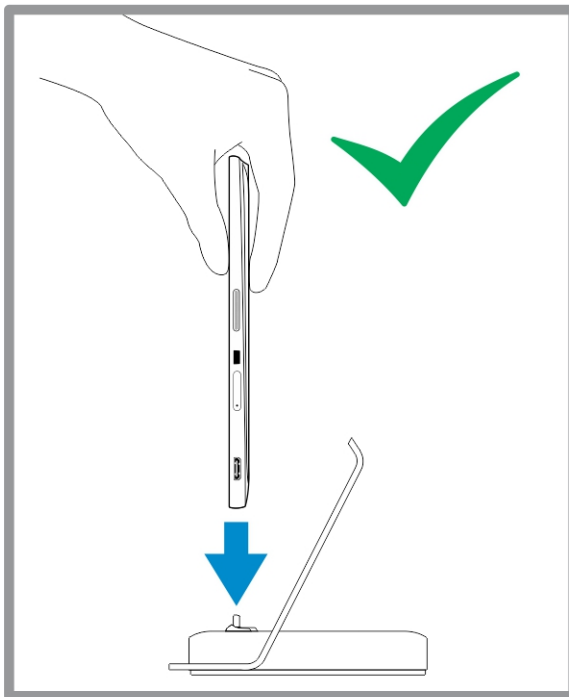

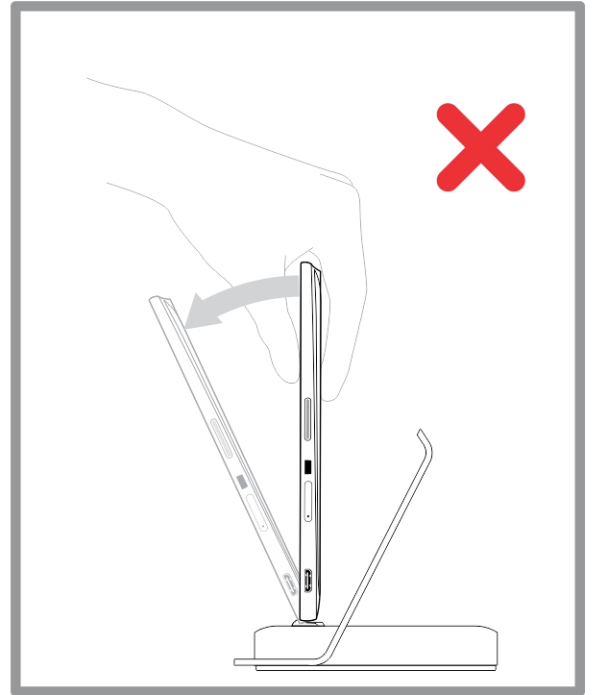
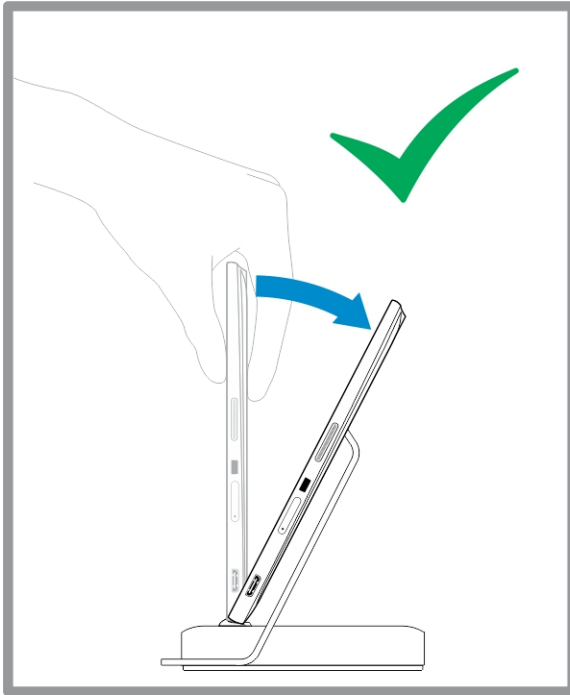

Ansluta nätadaptern

Anslut ena änden av nätadaptern till ett vägguttag och den andra änden till strömkontakten på skrivbordsdockan.

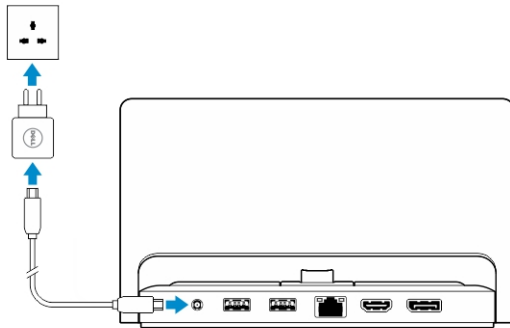

Funktioner hos dockan med det tunna resetangentbordet

Det här avsnittet innehåller information om de tillgängliga funktionerna i dockan med det tunna

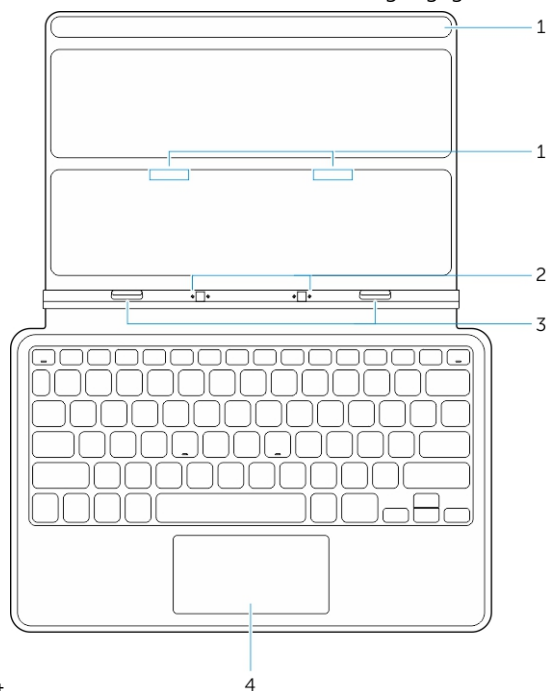

tangentbordet.

Tabell 1.

Funktion	Funktionalitet
1 Magneter	Magneter som aktiverar dockningen.
2 Dockningsstift	Skapar en elektrisk kontakt mellan surfplattan och dockan.
3 Dockningskontakter	Anslut dockningskontakten på surfplattan.
4 Peksiv	Gör att du kan flytta muspekaren på skärmen och tillhandahåller funktionen av en mus.



OBS: Dockan med det tunna resetangentbordet säljs separat och levereras inte med surfplattan.

Docka surfplattan till dockan med det tunna resetangentbordet

1. Rikta in de två dockningskontakterna på surfplattan med de på dockan.
2. Skjut surfplattan nedåt tills den klickar på plats.

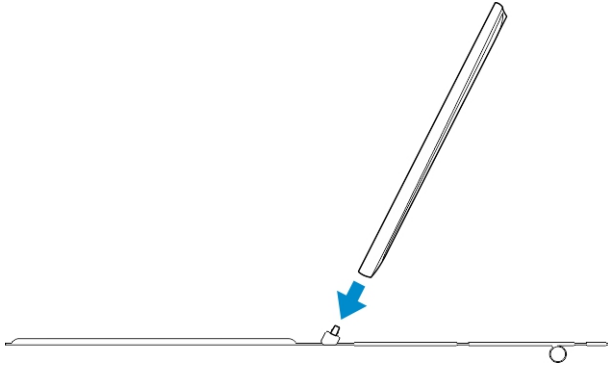

3. Sätt fast tangentbordskåpan och skjut den nedåt så att dockan sitter fast på surfplattan.

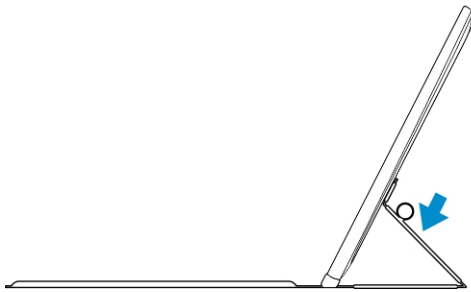
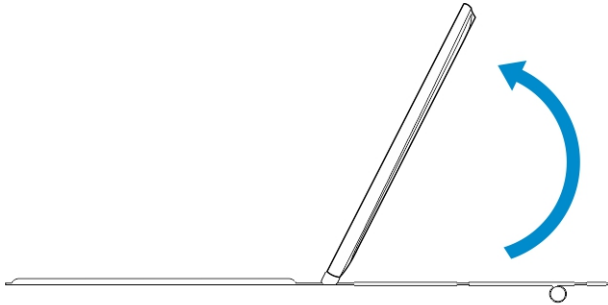

 **OBS:** När anslutningen är gjord måste du manuellt stänga av skärmtangentbordet om det visas på skärmen.

Funktioner hos den mobila tangentbordsdockan

Det här avsnittet innehåller information om de tillgängliga funktionerna i tangentbordsdockan.

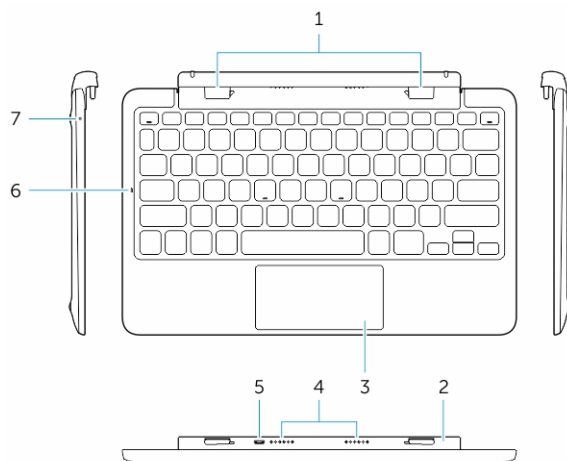

Funktion	Funktionalitet
1 Dockningskontakter	Anslut styrurtagen för dockning på surfplattan
2 Roterbart gångjärn	Gör att surfplattan kan roterar runt gångjärnen.
3 Pekskiva	Gör att du kan flytta muspekaren på skärmen och tillhandahåller funktionen av en mus.
4 Dockningsstift	Skapar en elektrisk kontakt mellan surfplattan och dockan.
5 micro-USB-strömkontakt	Anslut en micro-USB-laddare för att ladda dockan
6 Caps Lock-lysdiod	Indikerar och Caps Lock-tangenten på tangentbordet är påslagen.
7 Lysdiod för batteriladdning	Indikerar om batteriet laddas när enheten är ansluten till AC-ström.

 **OBS:** Det är rekommenderat och även enklare att docka surfplattan i en 90-graders vinkel.

 **OBS:** Tangentbordsdockan säljs separat och levereras inte med surfplattan.

Docka din surfplatta till tangentbordsdockan

1. Roter tangentbordsdockan till en 90-graders vinkel.



OBS: Gångjärnsläget öppnas när du dockar surfplattan till tangentbordsdockan.

2. Docka surfplattan till tangentbordsdockan.

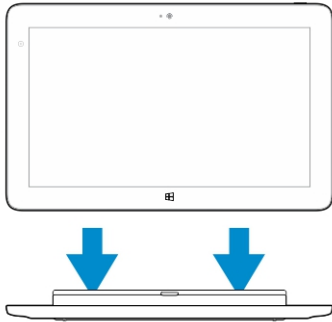

OBS: När anslutningen är gjord måste du manuellt stänga av skärmtangentbordet om det visas på skärmen.

Avdocka surfplattan från tangentbordsdockan

1. Håll knappen på den mobila tangentbordsdockan intryckt.

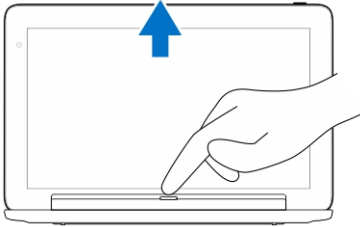

2. Lyft bort surfplattan från den mobila tangentbordsdockan.

Ladda dockan

VIKTIGT! Använd endast den medföljande nätadaptorn och strömkabeln för att ladda surfplattan och dockan. Om du använder icke auktoriserade nätadapttrar eller strömkablar kan du orsaka allvarliga skador på surfplattan.

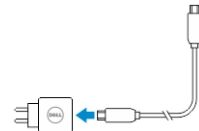

1. Anslut nätadaptorn till micro-USB-laddningsporten på tangentbordsdockan.
2. Tangentbordsdockan laddar visa surfplattan om nätspänningen är ansluten till surfplattan.

OBS: Det går inte att direkt ansluta resetangentbordet till ström när surfplattan är dockad.

OBS: Det tar cirka fyra timmar att helt ladda batteriet i dockan.

Mer information om laddningstiden för batteriet i surfplattan finns i Ladda surfplattan.

Du kan kontrollera batteristatusen för tangentbordsdockan från:

- Batteriladdningslampan som sitter på tangentbordsdockans vänstra sida:

Lysdiodbeteende	Beskrivning
Lysande fast vitt sken	Batteriet laddas med nätspänningen när nätadaptern är ansluten direkt till dockan.
Släckt	Batteriet laddas inte. Antingen så är inte någon nätadapter ansluten, batteriet fulladdat eller så är nätspänningen ansluten direkt till dockan.

Mer information om kontroll av batteristatusen för surfplattan finns i *laddningsstatus för batteriet i surfplattan*.

Batteribeteende

När AC-ström är ansluten laddas först surfplattan följt av dockan. Under urladdning eller när AC-strömmen inte är ansluten används först dockans batterier följt av surfplattans.

Rengöra surfplattan

 **VIKTIGT!** Innan du rengör surfplattan måste du koppla bort alla kablar. Rengör surfplattan med en mjuk trasa fuktad med vatten. Använd inte flytande rengöringsmedel eller rengöringsmedel i sprayform vilka kan innehålla brandfarliga ämnen.

1. Stäng av surfplattan. Mer information om hur du stänger av surfplattan finns i **Stänga av surfplattan**.
2. Koppla bort alla anslutna enheter, hörlurar, högtalare och tangentbordsdockan från surfplattan och från deras eluttag.
3. Ta bort alla installerade Micro-SD- och Micro-SIM-kort. Mer information om borttagning av Micro-SD- och Micro-SIM-kort finns i **Ta bort Micro-SD-kortet** och **Ta bort Micro-SIM-kortet**.
4. Fukta en mjuk, luddfri trasa med antingen vatten eller ett rengöringsmedel för bildskärmar och torka ytan på surfplattan tills den är ren. Låt inte vatten från trasan tränga ned till portarna på surfplattan eller runt **Windows**-knappen.

 **OBS:** Undvik att skada surfplattan eller bildskärmen genom att noga följa anvisningarna som medföljer produkten.

 **OBS:** Rengör inte tangentbordet med en fuktig trasa.

Felsökning

Problem med batteriet

Problem

Batteriet laddar inte

Möjliga orsaker

Surfplattans temperatur är lägre än 0 °C eller högre än 40 °C.

Batteriet eller nätadaptern är skadad.

Möjliga lösningar

- Koppla bort Dell-nätadaptern från väggen och bekräfta att uttaget fungerar.
- Kontrollera alla kabelanslutningar och anslut den till väggen igen och sedan till surfplattan.
- Kontrollera med lysdioden på nätadapter att nätadaptern fungerar.
- Kontrollera att alla kontakter är korrekt anslutna.

Om nätadaptern fungerar och batteriet inte laddar kan du försöka att:

- Ta bort och sätta tillbaka batteriet för att säkerställa att det sitter ordentligt i kontakterna.
- Byt ut batteriet till ett annat batteri, om sådant finns.

 **OBS:** Det tar cirka fyra timmar att helt ladda batteriet i surfplattan.

Ladda batteriet i en omgivningstemperatur på mellan 0 °C och 40 °C.

Kontakta en auktoriserad Dell-återförsäljare för att ersätta batteriet eller nätadaptern.

Batterier laddar snabbt ur även om surfplattan är i strömsparläget.

Om surfplattan inte är inom området för ett nätverk den kan ansluta till skickar surfplattan kontinuerligt ut signaler för att lokalisera basstationen vilket laddar ur batteriet.

- Stäng av surfplattan tillfälligt
- Flytta surfplattan inom området för ett nätverk den kan ansluta till eller stäng tillfälligt av den trådlösa kommunikationen på surfplattan.
- Använd surfplattan i flygplansläget.

Systemproblem

Problem

Surfplattan slås inte på

Möjliga orsaker

Batteriet är helt urladdat.

Möjliga lösningar

1. Ladda surfplattan i minst fyra timmar.
2. Håll **strömbrytaren** intryckt i fyra sekunder.

Surfplattan stängs inte av

Håll **strömbrytaren** intryckt i 11 sekunder för att utföra en hård avstängning.

Surfplattan fryser

1. Håll strömbrytaren intryckt i 11 sekunder för att utföra en hård avstängning.
2. Ta bort strömanslutningen och koppla bort/koppla in batteriet.

Surfplattan svarar inte eller uppvisar oväntat beteende

- Drivrutinsfel
- Fel i operativsystemet
- Virus/skadlig kod

1. Stäng av och starta om surfplattan.
2. Återställ surfplattan.
3. Kontakta Dells supporttjänst. Gå till dell.com/support eller dell.com/contactdell.

Programvara eller funktioner fungerar inte som förväntat

Starta om surfplattan. Programvaruuppdateringar kan ha hämtats i bakgrunden. Slep från den högra kanten för att öppna fältet med snabbknappar och peka på **Inställningar** → **Ström** → **Starta om** för att starta om surfplattan.

Dockningsstationen fungerar inte som förväntat

Avdocka/docka surfplattan. Om problemet kvarstår stänger du av/ slår på strömmen till surfplattan på dockan.

Problem med pekskärmen

Problem

Pekskärmen svarar långsamt eller på fel sätt

Möjliga orsaker

Skyddshöljen stoppar surfplattan från att känna igen inmatningarna.

Möjliga lösningar

- Stäng av och starta om surfplattan.
- Torka försiktigt bildskärmen med en ren torr trasa.
- Ta bort eventuella skyddshöljen från pekskärmen.
- Om operativsystemet har installerats om, kontrollera att alla drivrutiner är installerade.

Nätverksproblem

Problem

Ingen trådlös anslutning

Möjliga orsaker

Ingen mobil bredbandsanslutning

- Det mobila bredbandet har nått den övre gränsen.
- Ingen signal från operatören.

Möjliga lösningar

1. Kontrollera om den trådlösa radion är påslagen. Se [Wi-Fi-inställning](#).
2. Försök att komma närmare en trådlös åtkomstpunkt.
3. Återställ den trådlösa routern om du använder ett privat nätverk; öppna webbläsaren för att visa målsidan om du använder ett offentligt nätverk.

1. Kontrollera att det mobila bredbandet är påslaget. Se [Slå på/stänga av mobilt bredband](#)
2. Flytta surfplattan till en annan plats för bättre signalmottagning.

Kontakta din operatör för att byta bredbandsplan.

Systeminstallationsprogrammet

Med systeminstallationsprogrammet kan du hantera maskinvaran i datorn och ange alternativ för BIOS-nivåer. Från systeminstallationsprogrammet kan du:

- Ändra NVRAM-inställningarna när du har lagt till eller tagit bort maskinvara
- Visa systemets maskinvarukonfiguration
- Aktivera eller inaktivera inbyggda enheter
- Sätta gränsvärden för prestanda och strömhantering
- Hantera datorsäkerheten

Så här öppnar du systeminstallationsprogrammet (BIOS):

1. Anslut surfplattan till tangentbordsdockan eller anslut ett USB-aktiverat tangentbord till surfplattan.
2. Tryck på **strömbrytaren**  för att slå på surfplattan eller starta om surfplattan om den redan är påslagen.
3. Tryck på **F2** när Dell-logotypen visas.

 **OBS:** Du kan vara tvungen att trycka upprepade gånger på **F2** tills Windows övergår till alternativet i systeminstallationsprogrammet.

Så här öppnar du systeminstallationsprogrammet (BIOS) utan ett externt tangentbord:

1. Tryck på **strömbrytaren**  för att slå på surfplattan eller starta om surfplattan om den redan är påslagen.
2. Tryck och håll på **Volym upp**-knappen när Dell-logotypen visas på skärmen.
3. När F12-startvalsmenyn visas, tryck på **Volym upp**-knappen för att ändra startvalet till alternativet BIOS-inställning.

 **OBS: Volym upp**-knappen går igenom menyalternativen (startalternativ, BIOS-inställning, diagnostik osv. Du kan välja önskat alternativ genom att trycka på **Volym Upp**-knappen.)

4. Tryck på **Volym ned**-knappen för att välja alternativet.

Alternativ i systeminstallationsprogrammet (BIOS)

Tabell 2. System Information (systeminformation)

Alternativ	Funktion
BIOS Version	Visar BIOS-revisionen.
Service Tag	Visar surfplattans servicenummer.
Asset Tag	Visar surfplattans inventariebeteckning.
Ownership Tag	Visar ägarinformation.

Alternativ	Funktion
Manufacture Date	Visar tillverkningsdatum
Ownership Date	Visar ägandedatum.
Express Service Code	Visar surfplattans expresskod.
Memory Installed	Visar minnet som är installerat i surfplattan.
Memory Available	Visar det tillgängliga minnet i surfplattan.
Memory Speed	Visar minneshastigheten.
Memory Channel Mode	Visar minneskapaciteten för i surfplattan.
Memory Technology	Visar en ny typ av enhetsfil i Linux för integrering med flashminne.
Processor Type	Visar den tillgängliga processortypen i surfplattan.
Core Count	Visar antalet kärnor i surfplattan.
Processor ID	Visar processor-ID:t i surfplattan.
Current Clock Speed	Visar den nuvarande klockhastigheten i surfplattan.
Minimum Clock Speed	Visar den minsta klockhastigheten i surfplattan.
Maximum Clock Speed	Visar den högsta klockhastigheten i surfplattan.
Processor L2 Cache	Visar processorns L2-cacheminne i surfplattan.
Processor L3 Cache	Visar processorns L3-cacheminne i surfplattan.
HT Capable	Visar om surfplattan är Hyper-Thread-kompatibel.
64-bit Technology	Visar funktioner i surfplattan med 64-

Alternativ	Funktion
	bitars teknik (Intel EM64T).
Video Controller	Visar bildskärmsstyrenheten som används i surfplattan.
Video BIOS Version	Visar BIOS-versionsnumret i surfplattan.
Video Memory	Visar bildskärmsminnet i surfplattan.
Panel Type	Visar paneltypen som används i surfplattan.
Native Resolution	Visar upplösningen i surfplattan.
Audio Controller	Visar ljudstyrenheten som används i surfplattan.
Wi-Fi Device	Visar Wi-Fi-enheten i surfplattan.
Cellular Device	Visar den mobila enheten i surfplattan.
Bluetooth Device	Visar Bluetooth-enheten i surfplattan.

Tabell 3. Battery Information (batteriinformation)

Alternativ	Funktion
AC Adapter	Visar information om nätadaptern.
Battery Status	Visar nuvarande batteristatus.
Battery Charge State	Visar om batteriet laddas eller laddas ur.
Battery Health	Visar batteriets nuvarande hälsotillstånd.

Tabell 4. Boot Sequence (startsekvens)

Alternativ	Funktion
Boot Sequence	Visar ordningen som BIOS söker enheter för att försöka hitta ett operativsystem att starta. Alternativen är: <ul style="list-style-type: none"> • Windows Boot Manager

Alternativ	Funktion
	<ul style="list-style-type: none"> • UEFI
Boot List Option	<p>Här kan du ändra alternativet för startlistan.</p> <ul style="list-style-type: none"> • Legacy (tidigare) • UEFI <p>Du kan även utföra andra alternativ. Alternativen är:</p> <ul style="list-style-type: none"> • Add Boot Option (lägg till startalternativ) – Med det här alternativet kan du lägga till ett startalternativ • Delete Boot Option (ta bort startalternativ) – Med det här alternativet kan du ta bort ett befintligt startalternativ • View (visa) – Med det här alternativet kan du visa ett startalternativ

Tabell 5. Advanced Boot Options (avancerade startalternativ)

Alternativ	Funktion
	För Dell Venue Pro 11–7130/7139
Enable Legacy Option ROMs	Under UEFI-startläget gör alternativet Enable Legacy Option ROMs (aktivera alternativ för äldre ROM) att äldre ROM kan laddas. Alternativet är inte tillåtet om Secure Boot (säker start) är aktiverat.
	För Dell Venue Pro 11–5130
Enable UEFI Network Stack	Enable UEFI Network Stack function with IPV4/ IPV6 PXE protocol support. (Aktivera funktionen UEFI-nätverksstack med stöd för IPV4/IPV6 PXE-protokoll)

Tabell 6. Date/Time (datum/tid)

Alternativ	Funktion
System Date	Visar systemdatum.
System Time	Visar systemtid.

Tabell 7. System Configuration (systemkonfiguration)

Alternativ	Funktion
USB Configuration	<p>Här kan du konfigurera den inbyggda USB-styrenheten. Alternativen är:</p> <ul style="list-style-type: none"> • Enable Boot Support (aktivera startstöd) • Enable USB3.0 Controller (aktivera USB 3.0-styrenhet)

Alternativ	Funktion
	<ul style="list-style-type: none"> • Enable External USB Port (aktivera extern USB-port) <p>Standardinställningen är att alla alternativ är aktiverade.</p>
USB PowerShare	<p>Här kan du konfigurera beteendet för USB PowerShare-funktionen. Standard: Not enabled (ej aktiverat)</p>
Audio	<p>Med det här fältet kan du aktivera eller inaktivera den inbyggda ljudkontakten.</p> <ul style="list-style-type: none"> • Enable Audio (aktivera ljud). Standard: Enabled (aktiverat)
Miscellaneous Devices	<p>Här kan du aktivera eller inaktivera olika inbyggda enheter.</p> <ul style="list-style-type: none"> • Enable Microphone (aktivera mikrofon). Standard: Enabled (aktiverat) • Enable Camera (aktivera kamera). Standard: Enabled (aktiverat) • Enable Media Card (aktivera mediakort). Standard: Enabled (aktiverat) • Disable Media Card (inaktivera mediakort)

Tabell 8. Video (bild)

Alternativ	Funktion
LCD Brightness	<p>Visar panelens ljusstyrka när ljussensorn för omgivande ljus är avstängd.</p> <ul style="list-style-type: none"> • Ljusstyrka med batteri • Ljusstyrka med nätanslutning

Tabell 9. Security (säkerhet)

Alternativ	Beskrivning
Admin Password	<p>I det här fältet kan du ställa in, ändra eller radera administratörslösenordet (kallas ibland för installationslösenordet). Administratörslösenordet aktiverar flera säkerhetsfunktioner. Enheten har inget lösenord inställt som standard.</p> <p>Så här lägger du till ett nytt lösenord:</p> <ul style="list-style-type: none"> • Enter the old password (ange det gamla lösenordet) • Enter the new password (ange nytt lösenordet)

Alternativ	Beskrivning
	<ul style="list-style-type: none"> Confirm the new password (bekräfta nytt lösenord) <p>Klicka på OK när du skrivit in lösenorden.</p>
System Password	<p>Här kan du ställa in, ändra eller radera lösenordet till surfplattan (kallades tidigare för det primära lösenordet). Enheten har inget lösenord inställt som standard.</p> <p>Så här lägger du till ett nytt lösenord:</p> <ul style="list-style-type: none"> Enter the old password (ange det gamla lösenordet) Enter the new password (ange nytt lösenordet) Confirm the new password (bekräfta nytt lösenord) <p>Klicka på OK när du skrivit in lösenorden.</p>
Strong Password	<p>Enable strong password (aktivera starkt lösenord) - Det här alternativet är inaktiverat som standard.</p>
Password Configuration	<p>Det här fältet styr det minsta och största tillåtna antal tecken för administratörs- och systemlösenorden. Ändringar av dessa fält blir inte aktiva förrän du klickar på knappen Verkställ eller sparar ändringar innan du avslutar systemadministrationsprogrammet.</p> <ul style="list-style-type: none"> Admin Password Min (min. administratörslösenord) Admin Password Max (max. administratörslösenord) System Password Min (min. systemlösenord) System Password Max (max. systemlösenord)
Password Bypass	<p>Med det här alternativet kan du förbigå systemlösenordet (start) och lösenordet för den inbyggda hårddisken vid omstart av systemet.</p> <ul style="list-style-type: none"> Disabled (inaktiverad) Reboot Bypass (förbigång vid start) (aktiverat som standard)
Password Change	<p>Med det här alternativet kan du bestämma om ändringar till system- och hårddisklösenorden är tillåtna när ett administratörslösenord är inställt.</p> <ul style="list-style-type: none"> Allow Non-Admin Password Changes (tillåt ändringar av andra lösenord än administratörslösenordet) (standard)
Non-Admin Setup Changes	<p>Med det här alternativet kan du bestämma om ändringar av inställningsalternativen tillåts när ett administratörslösenord är inställt.</p> <ul style="list-style-type: none"> Allow Wireless Switch Changes (tillåt ändringar av omkopplaren för trådlös kommunikation) (standard)
TPM Security	<p>Med det här alternativet kan du styra huruvida TPM (Trusted Platform Module) i systemet är aktiverat och synlig för operativsystemet. TPM Security (TPM-säkerhet) (standard)</p> <ul style="list-style-type: none"> TPM ACPI Support (TPM ACPI-support) Deactivate (avaktivera) Activate (aktivera)

Alternativ	Beskrivning
	 OBS: Alternativerna aktivera, inaktivera och rensa påverkas inte om du laddar in standardvärdena för systeminstallationsprogrammet. Ändringar av det här alternativet har omedelbar effekt.
PTT Security	<p>Här kan du aktivera eller inaktivera stöd för PTT.</p> <ul style="list-style-type: none"> • PTT Security (PTT-säkerhet) (standard) • Revoke Trust (återkalla förtroende)
Computrace (R)	<p>Med det här fältet kan du aktivera eller inaktivera BIOS-modulens gränssnitt till den valfria <i>Computrace-tjänsten</i> från <i>Absolute Software</i>.</p> <ul style="list-style-type: none"> • Deactivate (avaktivera) (standard) • Disable (inaktivera) • Activate (aktivera)
CPU XD Support	<p>Det här alternativet aktiverar eller inaktiverar processorns Execute Disable-läge.</p> <ul style="list-style-type: none"> • Enable CPU XD Support (aktivera CPU XD-stöd) (aktiverat som standard)
Admin Setup Lockout	<p>Här kan du aktivera eller inaktivera alternativet att öppna systeminstallationsprogrammet när ett administratörslösenord är inställt.</p> <ul style="list-style-type: none"> • Enable Admin Setup Lockout (aktivera spärr av systeminstallationsprogrammet) (standard)

Tabell 10. Secure Boot (säker start)

Alternativ	Funktion
Secure Boot	Här kan du aktivera eller inaktivera funktionen för säker start. Standard: Disabled (inaktiverat)
Expert Key Management	<p>Här kan du manipulera databaserna för säkerhetsnyckeln endast om systemen står i Custom Mode (anpassat läge). Alternativet Enable Custom Mode (Aktivera anpassat läge) har avaktiverats som standard. Alternativerna är:</p> <ul style="list-style-type: none"> • PK • KEK • db • dbx <p>Om Custom Mode (anpassat läge) aktiveras visas de relevanta alternativen för PK, KEK, db, och dbx. Alternativerna är:</p> <ul style="list-style-type: none"> • Save to File (spara till fil)- sparar nyckeln till en fil som väljs av användaren • Replace from File (ersätt från fil)- ersätter den aktuella nyckeln med en nyckel från en fil som väljs av användaren • Append from File (bifoga från fil)- bifogar en nyckel till den aktuella databasen från en fil som väljs av användaren

Alternativ	Funktion
	<ul style="list-style-type: none"> • Delete (ta bort)- tar bort nyckeln som har valts • Reset All Keys (återställ alla nycklar) - återställer till standardinställning • Delete All Keys (ta bort alla nycklar)- tar bort alla nycklar <p> OBS: Om Custom Mode (anpassat läge) avaktiveras kommer alla ändringar som har gjorts att raderas och nycklarna återställs till standardinställningarna.</p>

Tabell 11. Performance (prestanda)

Alternativ	Beskrivning
Multi Core Support	<p>Anger huruvida processorn har en eller flera kärnor aktiverade. Prestandan för vissa program förbättras med de ytterligare kärnorna.</p> <ul style="list-style-type: none"> • All (alla) (standard) • 1 • 2
Intel SpeedStep	<p>Här kan du aktivera eller inaktivera processorläget Intel SpeedStep.</p> <ul style="list-style-type: none"> • Enable Intel(R) SpeedStep (aktivera Intel(R) SpeedStep) (standard)
C States Control	<p>Här kan du aktivera eller inaktivera de extra strömsparlägena för processorn.</p> <ul style="list-style-type: none"> • C states (C-lägen) (standard)
Intel TurboBoost	<p>Här kan du aktivera eller inaktivera processorläget Intel TurboBoost.</p> <ul style="list-style-type: none"> • Enable Intel TurboBoost (aktivera Intel TurboBoost) (standard) - Gör att Intel TurboBoost-drivrutinen kan öka processorns eller grafikprocessorns prestanda.
HyperThread control	<p>Här kan du aktivera eller inaktivera hypertrådstyrning i processorn. Standard: Enabled (aktiverat)</p>
Rapid Start Technology	<p>Det här alternativet kan förbättra batteriets livslängd genom att automatiskt försätta surfplattan i ett lågenergiläge under strömsparläget för en användarspecificerad tid. Alternativerna är:</p> <ul style="list-style-type: none"> • Intel Rapid Start Feature • Övergång till Rapid Start med en timer <p>Standardinställningen är att alla alternativ är aktiverade.</p>

Tabell 12. Power Management (strömhantering)

Alternativ	Beskrivning
AC Behavior	<p>Här kan surfplattan slås på automatiskt när nätadaptern ansluts. Alternativet är inaktiverat.</p> <ul style="list-style-type: none"> • Wake on AC (aktivera vid nätström)
Auto On Time	<p>Här kan du ange den tidpunkt när systemet ska starta automatiskt. Alternativerna är:</p>

Alternativ	Beskrivning
	<ul style="list-style-type: none"> • Disabled (inaktiverad) (standard) • Every day (varje dag) • Weekdays (veckodagar) • Select Days (vissa dagar)
Peak Shift	<p>Det här alternativet gör att AC-förbrukningen minimeras under perioder med toppbelastning.</p> <ul style="list-style-type: none"> • Monday (måndag) • Tuesday (tisdag) • Wednesday (onsdag) • Thursday (torsdag) • Friday (fredag) • Saturday (lördag) • Sunday (söndag)
Advanced Battery Charge Configuration	<p>Det här alternativet placerar batterierna i systemets läge för avancerad batteriladdning för att maximera batterihälsan.</p> <ul style="list-style-type: none"> • Monday (måndag) • Tuesday (tisdag) • Wednesday (onsdag) • Thursday (torsdag) • Friday (fredag) • Saturday (lördag) • Sunday (söndag)
Primary Battery Charge Configuration	<ul style="list-style-type: none"> • Adaptive (adaptiv) • Standard • ExpressCharge • Primary AC Use (primär växelströmanvändning) • Custom (anpassat) <p> OBS: Vissa batteriinställningar kanske inte är tillgängliga för alla batterityper. För att aktivera det här alternativet ska du inaktivera konfigureringsläget för avancerad batteriladdning.</p>
Intel Smart Connect Technology	<p>Om det här läget är aktiverat känner surfplattan periodvis av de trådlösa anslutningarna i omgivningen när den är försatt i strömsparläge. Standard: Disabled (inaktiverat)</p>

Tabell 13. POST Behavior (beteende efter start)

Alternativ	Beskrivning
Adapter Warnings	<p>Här kan du aktivera adaptervarningsmeddelanden när vissa strömadaptrar används. Alternativet är aktiverat som standard.</p> <ul style="list-style-type: none"> • Enable Adapter Warnings (aktivera adaptervarningar)
Fastboot	<p>Det här alternativet kan snabba upp startprocessen genom att förbigå vissa kompatibilitetssteg.</p> <ul style="list-style-type: none"> • Minimal

Alternativ	Beskrivning
	<ul style="list-style-type: none"> • Thorough (grundlig) • Auto (aktiverat som standard) <p> OBS: Om Fastboot aktiveras förhindras F2 BIOS-åtkomst via USB eller ett tunt tangentbord eller resetangentbord. Du kan fortfarande komma åt BIOS-inställningarna genom att trycka på Volym upp-knappen när Dell-logotypen visas.</p>

Tabell 14. Virtualization Support (virtualiseringsstöd)

Alternativ	Beskrivning
Virtualization	<p>Det här alternativet anger huruvida en VMM (Virtual Machine Monitor - Virtuellt maskinövervakning) kan använda den extra maskinvarukapaciteten genom Intels virtualiseringsteknik.</p> <ul style="list-style-type: none"> • Enable Intel Virtualization Technology (aktivera Intels virtualiseringsteknik) (standard)
VT for Direct I/O	<p>Det här alternativet anger huruvida en VMM (Virtual Machine Monitor - Virtuellt maskinövervakning) kan använda den extra maskinvarukapaciteten genom Intels virtualiseringsteknik för direkta I/O.</p> <ul style="list-style-type: none"> • Enable VT for Direct I/O (aktivera VT för direkta I/O) (standard)
Trusted Execution	<p>Det här alternativet anger om en MVMM (Measured Virtual Machine Monitor - Mätt virtuellt maskinövervakning) kan använda den extra maskinvarukapaciteten genom Intels virtualiseringsteknik. Standard: disabled (inaktiverat)</p>

Tabell 15. Wireless (trådlöst)

Alternativ	Beskrivning
Wireless Device Enable	<p>Aktiverar eller inaktiverar de trådlösa enheterna.</p> <ul style="list-style-type: none"> • WWAN (aktiverat som standard) • WLAN / WiGig

Tabell 16. Maintenance (underhåll)



Alternativ	Beskrivning
Service Tag	Visar surfplattans servicenummer.
Asset Tag	Här kan du skapa en inventariebeteckning för systemet om den inte redan finns. Det här alternativet är inte inställt som standard.

Tabell 17. System Logs (systemloggar)

Alternativ	Beskrivning
BIOS events	<p>Visar systemets händelselogg och låter dig rensa loggen.</p> <ul style="list-style-type: none"> • Clear Log (rensa logg)
Power events	<p>Visar Power Events-loggen och du kan rensa loggen.</p> <ul style="list-style-type: none"> • Clear Log (rensa logg)

Uppdatera BIOS

Vi rekommenderar att du uppdaterar BIOS (systeminstallationsprogrammet) när moderkortet har bytts ut eller om det finns en uppdatering. För surfplattor ser du till att batteriet är fulladdat och anslutet till ett eluttag.

1. Starta om surfplattan.
2. Gå till **dell.com/support**.
3. Ange **Service Tag** (Servicenummer) eller **Express Service Code** (Expresskod) och klicka på **Submit** (Skicka).
 -  **OBS:** För att lokalisera servicenumret, klicka på **Where is my Service Tag?** (Var är mitt servicenummer?)
 -  **OBS:** Om du inte hittar servicenumret klickar du på **Detect My Produkt** (Detektera min produkt). Gå vidare med anvisningarna på skärmen.
4. Om du inte hittar servicenumret kan du välja din produkt från produktlistan under **General Support** (Allmän support).
5. Välj **Product Type** (Produkttyp) från listan.
6. Välj din produktmodell, sidan **Product Support** (Produktsupport) för din produkt visas.
7. Klicka på **Get Drivers** (Hämta drivrutiner) och klicka på **View All Drivers** (Visa alla drivrutiner). Sidan Drivers and Downloads (Drivrutiner och hämtningar) visas.
8. På skärmen med drivrutiner och hämtningar, under listrutan **Operating System** (Operativsystem), väljer du **BIOS**.
9. Identifiera den senaste BIOS-filen och klicka på **Download File** (Hämta fil).

Du kan även analysera vilka drivrutiner som behöver en uppdatering. För att göra det för din produkt klickar du på **Analyze System for Updates** (Analysera systemet för uppdateringar) och följer anvisningarna på skärmen.
10. Välj den hämtningsmetod du föredrar i **Please select your download method below window** (Välj hämtningsmetod); klicka på **Download File** (Hämta fil). Fönstret **File download** (Filhämtning) visas.
11. Klicka på **Save** (Spara) för att spara filen på surfplattan.
12. Klicka på **Run** (Kör) för att installera de uppdaterade BIOS-inställningarna på surfplattan. Följ anvisningarna på skärmen.

Specifikationer

 **OBS:** Erbjudanden kan variera mellan olika regioner. Följande specifikationer är endast vad som enligt lag måste levereras med datorn. Mer information om datorns konfiguration får du om du klickar på **Start Hjälp och support** i ditt Windows-operativsystem och väljer alternativet att visa datorinformation.

System Information	
Kretsupsättning	Intel Lynx Point
DRAM-bussbredd	128 bita (64-bitar x 2 kanaler)
Flash EPROM	128 Mbit Quad-SPI
Processorn	
Typ	Intel Haswell ULX Y-seriens processor
Extern bussfrekvens	SOC-kretsupsättning utan externt ansluten buss
Minne	
Minneskapacitet	4 GB/ 8 GB
Minnestyp	LPDDR3/DDR3L
Minnes hastighet	1600 MHz
Minsta minne	4 GB
Största minne	8 GB
Audio	
Typ	Sidoriktat
Stereokonvertering	24-bitar
Högtalare	AAC 25 x 9 x 3 mm, 1 W, högtalare
Bild	
Grafiktyp	inbyggt
Databuss	inbyggt
Bildskärmsstyrenhet	iGPU GT2-grafik

Kommunikation	
Nätverksadapter	WLAN, LTE, HSPA+
Wireless (trådlöst)	BT, NFC
Portar och kontakter	
Audio	ett 3,5 mm uttag
Bild	en mini-HDMI-kontakt
USB	en USB 3.0-kontakt
Minneskortläsare	en microSD-kortläsare
Dockningsport	en Dell 40-stifts dockningskontakt
SIM-kort (Subscriber Identity Module)	en micro-SIM-kortplats
Smartkort	en smartkortläsare
Bildskärm	
Typ	TFT-LCD med eDP-gränssnitt , full HD (1920 x 1080)
Storlek	10,8-tums högdefinition (HD)
Mått:	
Höjd	250,20 mm (9,85 tum)
Bredd	149,25 mm (5,90 tum)
Diagonalt	274,32 mm (10,08 tum)
Aktivt område (X/Y)	239,04 mm / 134,46 mm
Maximal upplösning	1920 x 1080 bildpunkter
Maximal ljusstyrka	400 nits
Uppdateringshastighet	60 Hz
Minsta visningsvinklar:	
Horisontal	80/80
Vertikal	80/80
Bildpunktstäthet	0,1245 mm x 0,1245 mm
Kamera på framsidan	
Typ	OV 2722 (2 MP)
Upplösning	1920 x 1080 bildpunkter
Kamera på baksidan	
Typ	IMX 175 (8 MP)
Upplösning	3264 x 2448 bildpunkter

Förvaring	
Förvaring	NGFF SSD 128 GB / 256 GB
Batteri	
Typ	2-cellers litiumjon (36 WHr)
Mått	
Längd	240,85 mm (9,48 tum)
Höjd	7,17 mm (0,28 tum)
Bredd	70,60 mm (2,78 tum)
Vikt	240,00 g (0,53 lb)
Spänning	7,4 VDC (nominell) och 8,7 VDC (maximal)
Temperaturintervall	
Vid drift	0 °C till 50 °C (32° F till 158 °F)
Ej i drift	-20 °C till 65 °C (4 °F till 149 °F)
Knappcells batteri	3 V CR2025-litiumjonbatteri
Nätadapter	
Typ	
Inspänning	100 VAC - 240 VAC
Inström (maximal)	0,60 A
Infrekvens	50 Hz - 60 Hz
Uteffekt	23,4 W
Utström (30 W)	1,2 A / 2,0 A
Nominell utspänning	19,5 VDC
Temperaturintervall:	
Vid drift	0 °C till 40 °C (32 °F till 104 °F)
Ej i drift	-40 °C till 70 °C (-40 °F till 158 °F)
Fysiska mått	
Höjd	279,74 mm (11,01 tum)
Bredd	176,76 mm (0,50 tum)
Vikt (minimum)	889 gram (1,96 pund)
Miljöpåverkan	
Temperatur:	
Vid drift	0 °C till 40 °C

Miljöpåverkan

Förvaring	40 °C till 65 °C
Relativ luftfuktighet (maximal):	
Vid drift	Vid drift 10 % till 90 % (utan kondens)
Förvaring	Vid förvaring 5 % till 95 % (utan kondens)
Höjd över havet (maximal):	
Vid drift	-16 m till 3048 m (-50 fot till 10 000 fot)
Ej i drift	-15,2 m till 10 668 m (-50 fot till 35 000 fot)
Luftburen föroreningsnivå	G1 enligt ISA-71.04-1985

Kontakta Dell

 **OBS:** Om du inte har en aktiv Internet-anslutning kan du hitta kontaktinformationen på ditt inköpskvitto, förpackning, faktura eller i Dells produktkatalog.

Dell erbjuder flera alternativ för support och service online och på telefon. Tillgängligheten varierar beroende på land och produkt och vissa tjänster kanske inte finns i ditt område. Gör så här för att kontakta Dell för försäljningsärenden, teknisk support eller kundtjänst:

1. Gå till **dell.com/support**.
2. Välj supportkategori.
3. Välj land eller region i listrutan **Choose A Country/Region** (välj land/region) längst ner på sidan.
4. Välj lämplig tjänst eller supportlänk utifrån dina behov.